

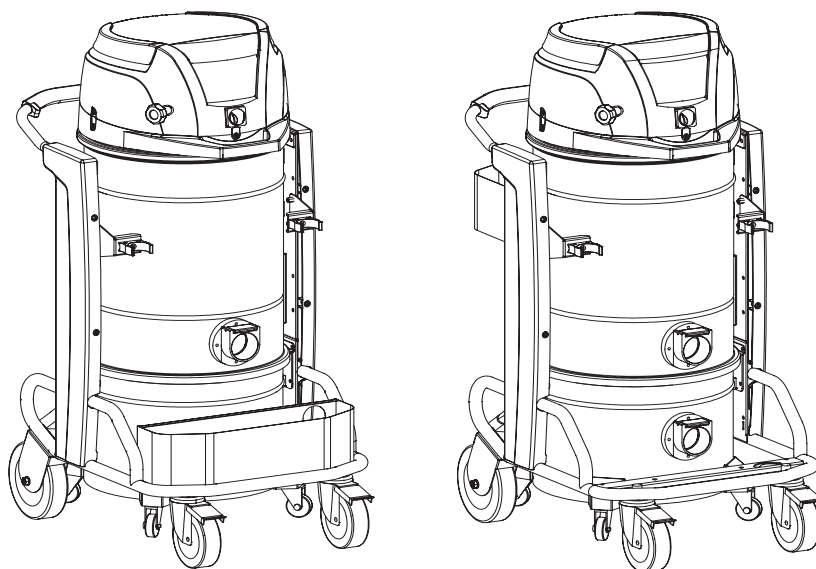

C343-CZ-SK-PL-H
EDITION 01/2015

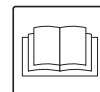

PŘÍRUČKA S POKYNY
PRÍRUČKA PRE POUŽITIE
INSTRUKCJA OBSŁUGI
KEZELÉSI UTASÍTÁS

S2 L/M/H - S3 L/M/H
E-VAC2000 - BDC1330



INDUSTRIAL
VACUUM SOLUTIONS

 **Nilfisk**
trusted since 1906

Obsah

Návod k použití	2
Bezpečnost operátora	2
Obecné informace o používání vysavače	2
Správné používání	2
Nesprávné použití	2
Verze a obměny	3
Prohlášení o souladu CE	3
Klasifikace v souladu s normou EN 60335-2-69 - Příloha AA	3
Emise prachu do prostředí	3
Všeobecná doporučení	3
Popis vysavače	4
Součástky a štítky vysavače	4
Volitelné sady	4
Příslušenství	4
Balení a vybalení	4
Vybalování, posun, použití a uskladnění	4
Příprava na spuštění - zapojení do sítě	5
Prodlužovací kabely	5
Suché a mokré použití	5
Údržba a opravy	5
Technické parametry	6
Rozměry	6
Ovladače a ukazatele	7
Kontrola před spuštěním	7
Startování a zastavování	7
Provoz vysavače	7
Natřásání primárního filtru	8
Pohotovostní zastavení	8
Vyprázdnění nádoby na prach	8
Plastový sáček	8
Verze pro zdraví škodlivé prachy	8
Prachové sáčky	8
Bezpečnostní prachový sáček	8
Výměna sáčku	9
Vysávání kapalin	9
Na konci čisticích prací	9
Údržba, čištění a dekontaminace	10
Demontáž a výměna primárního a absolutního filtru	10
Výměna primárního filtru	11
Výměna filtru HEPA	12
Kontrola těsnosti	12
Likvidace vysavače	12
Doporučené náhradní díly	13
Odstraňování závad	14

Návod k použití

Přečtěte si provozní pokyny a dodržujte důležitá bezpečnostní doporučení označená slovem **UPOZORNĚNÍ!**

Bezpečnost operátora



Před spuštěním vysavače je naprosto nezbytné přečíst si tyto provozní pokyny a mít je po ruce pro případnou potřebu.

Vysavač mohou používat pouze osoby, které jsou seznámené s jeho funkcemi a byly výslovně určeny a vyškoleny k tomuto účelu.

Před použitím vysavače musí být operátoři informováni a proškoleni o tom, jak vysavač pracuje a na jaké látky je jeho používání povoleno včetně bezpečného způsobu vyjmutí a likvidace vysátého materiálu.



Použití vysavače osobami (včetně dětí) s omezenými tělesnými a duševními schopnostmi nebo těmi, komu chybí zkušenosti a znalosti, je přísně zakázáno, pokud nejsou pod dohledem osoby se zkušenostmi s používáním a bezpečnou manipulací se strojem. Děti je nutno mít pod dohledem, aby si nemohly hrát s vysavačem.

Obecné informace o používání vysavače

Používání vysavače se řídí zákony, které jsou platné v zemi, kde je používán.

Kromě provozních pokynů a platných zákonů v zemi používání vysavače je třeba dodržovat i technické předpisy pro zajištění bezpečného a správného provozu (legislativa týkající se životního prostředí a bezpečnosti práce, tzn. Směrnice EU 89/391/EC a následné směrnice).

Neprovádějte žádnou operaci, která by mohla ohrozit bezpečnost lidí, majetku a životního prostředí.

Dodržujte bezpečnostní rady a pokyny obsažené v této příručce.

Správné používání

Tento vysavač je vhodný pro komerční použití, v hotelích, školách, nemocnicích, podnicích, obchodech, kancelářích a apartmánových hotelích, k půjčování a pro ostatní účely kromě běžného domácího používání.

Tento vysavač je vhodný pro čištění a vysávání pevných materiálů ve vnitřním a venkovním prostředí.

- Vždy zajistěte dostatek místa kolem vysavače, abyste snadno dosáhli na ovladače.

Vysavač byl určen na použití jen jedním operátorem.

Tento vysavač tvoří automatizovaná vysávací jednotka s filtrem a nádobou pro sběr vysátého materiálu.

Nesprávné použití



Následující použití vysavače je přísně zakázáno:

- Venku v případě přeháněk a deště.
- Mimo jinou než vodorovnou plochu.
- Když není instalována filtrační jednotka.
- Když se vstup sání a/nebo hadice otočí k částem lidského těla.
- Použití bez krytu vysavače.
- Když není instalován prachová sáček.
- Použití bez ochranných krytů a bezpečnostních systémů instalovaných výrobcem.
- Když jsou částečně nebo zcela zanesené ochlazovací otvory.
- Když je vysavač zakrytý plastem nebo textiliemi.
- Když je částečně nebo zcela zavřený vzduchový výdech.
- Když se používá v úzkých oblastech bez čerstvého vzduchu.
- Vysávání kapalin pomocí vysavačů nevybavených specifickými originálními nastavovacími systémy.
- Vysávání následujících materiálů:
 1. Hořící materiály (žhavý popel, uhlíky, zapálené cigarety, atd.).
 2. Obnažený plamen.
 3. Hořlavý plyn.
 4. Hořlavé kapaliny, agresivní paliva (benzín, rozpouštědla, kyseliny, zásadité roztoky, atd.).
 5. Výbušný prach/látky a/nebo částice s rizikem samovznícení (například hořčíkový nebo hliníkový prach, atd.).

DŮLEŽITÉ: Nezákonné používání není povoleno.

Verze a obměny

Verze



VAROVÁNÍ!

Klasifikace prachu

Tento vysavač se vyrábí ve dvou verzích:

- *Normální verze: není vhodná pro vysávání nebezpečných, hořlavých/výbušných prachů;*
- *Verze pro zdraví škodlivý prach: třídy L, M, H. V tomto případě je vysavač vhodný pro použití na nebezpečné, nehořlavé/nevýbušné prachy v souladu s normou EN 60335-2-69, Příloha AA.*

Zkontrolujte na štítku s parametry a na štítku na vysavači, jaká je tolerovaná třída nebezpečnosti prachu: L (nízké riziko), M (střední riziko), H (vysoké riziko).

[POZNÁMKA]

- *V případě zdraví škodlivého prachu kontaktujte místní zdravotnická a bezpečnostní zařízení a dodržujte národní předpisy při použití i likvidaci.*
- *Radioaktivní látky nejsou součástí definice typu prachu škodlivého zdraví popsaného výše.*

Obměny

KAPALINY

Ve verzích pro třídu L, M a H se tento vysavač může vyrábět i ve variante na vysávání kapalin s funkcí sledování hladiny.

Prohlášení o souladu CE

Každý vysavač se dodává s prohlášením o souladu CE. Viz přetisk na obr. 20.

[POZNÁMKA]

Prohlášení o souladu je důležitý dokument a měl by se skladovat na bezpečném místě, aby jej bylo možno předložit orgánům.

Klasifikace v souladu s normou EN 60335-2-69 - Příloha AA

Vysavače pro zdraví škodlivý prach jsou klasifikovány v souladu s následujícími kategoriemi prachu:

- **L** (nízké riziko) vhodné pro separaci prachu s limitem vystavení vyšším než 1 mg/m³, v závislosti na zabíraném objemu;
- **M** (střední riziko) vhodné pro separaci prachu s limitem vystavení ne nižším než 0,1 mg/m³, v závislosti na zabíraném objemu;
- **H** (vysoké riziko) pro separaci všech prachů s limitem vystavení nižším než 0,1 mg/m³, v závislosti na zabíraném objemu, a to včetně karcinogenních a patogenních prachů, jako je azbest.

Emise prachu do prostředí

Indikativní hodnoty výkonnosti:

- Standardní verze (nevhodná pro vysávání nebezpečných prachů).
- Verze pro zdraví škodlivý prach (třídy L, M, H):
 - L: zadrží minimálně 99% vysátých částic (viz EN60335-2-69, Příloha AA);
 - M: zadrží minimálně 99,9% vysátých částic (viz EN60335-2-69, Příloha AA);
 - H: zadrží minimálně 99,995% vysátých částic (viz EN60335-2-69, Příloha AA);

Všeobecná doporučení



VAROVÁNÍ!

Pokud dojde k náhlé situaci:

- *prasknutí filtru*
- *vypuknutí požáru*
- *zkrat*
- *blokování motoru*
- *zásah elektrickým proudem*
- *atd.*

Vypněte vysavač, odpojte jej ze sítě a požádejte o pomoc kvalifikovaný personál.

[POZNÁMKA]

Zkontrolujte pracoviště a látky tolerované pro vysavač vhodný pro kapaliny.



VAROVÁNÍ!

Vysavače nesmějí být používány nebo skladovány venku nebo na vlhkých místech. Na kapaliny lze používat jen verze se senzorem hladiny, pokud ne, smějí být používány jen na vysávání suchých materiálů.



NEBEZPEČÍ!

Verze pro kapaliny. Pokud z vysavače uniká pěna nebo kapalina, okamžitě jej vypněte, odpojte a požádejte o pomoc kvalifikovaný personál.

CZ

Popis vysavače

Součástky a štítky vysavače

Obrázek 1

1. Identifikační štítek, který obsahuje:
Kód modelu, třídu (L - M - H), Technické parametry (viz tabulka na straně 6), sériové č., Značku CE, rok výroby, jmenovité síťové napětí.
2. Nádoba na prach
3. Páka uvolnění prachové nádoby
4. Vstup
5. Kryt vstupu (jen pro vysavače třídy M - H).
6. Vstupní zátka
7. Prostor pro příslušenství
8. Výstražné štítky pro vysavače třídy L - M - H.
9. Výstup
10. Výstražný štítek
Upozorňuje obsluhu na skutečnost, že filtr lze natřásat pouze tehdy, když je vysavač vypnutý (viz také odst. „Natřásání primárního filtru“).
11. Zástrčka pro připojení vysavače k elektrické zásuvce.

Obrázek 2

1. Štítek třídy L
2. Štítek třídy M
3. Štítek třídy H

Štítky třídy L a M obsahují piktogramy s následujícími významy:



VAROVÁNÍ!



Tento vysavač obsahuje zdraví škodlivý prach.

Pouze oprávnění pracovníci vybavení vhodným ochranným vybavením by měli vyprazdňovat a obsluhovat vysavač, a to včetně demontáže zařízení na vysávání prachu. Nepoužívejte bez kompletního systému filtrace.

CZ

Štítek třídy H obsahuje výše uvedený text.

Tento vysavač vytváří silný proud vzduchu, který je vtahován dovnitř vstupem (4, obr. 1) a vystupuje výfukem (9, obr. 1). Před zapnutím vysavače zapojte hadici do vstupu a pak připojte požadovaný nástroj na koncovou část (viz katalog příslušenství výrobce nebo kontaktujte Servisní středisko). Průměry povolených hadic jsou uvedeny v tabulce technických parametrů.

Vysavač je vybaven primárním filtrem, který umožňuje jej použít pro většinu použití.

Kromě primárního filtru, který zachytí většinu běžných typů prachu, lze vysavač vybavit sekundárním filtrem (absolutní H) s vyšší filtrační kapacitou na jemný prach a prach, který je zdraví škodlivý.

Volitelné sady

Kontaktujte prosím prodejní síť výrobce pro informace o volitelných prvcích.

Návod pro instalaci volitelných prvků je uveden v sadě pro přestavbu.



VAROVÁNÍ!

Používejte jen dodávané a autorizované originální náhradní díly.

Příslušenství

K dispozici jsou různá příslušenství; viz katalog příslušenství výrobce.



VAROVÁNÍ!

Používejte jen originální příslušenství dodávané a schválené výrobcem.

Balení a vybalení

Obalové materiály zlikvidujte v souladu s platnými zákony.

Obrázek 3

Model	S2 L - M - H (40 L)	S3 L - M - H BDC1330 (50 L)	S3 L - M - H E-VAC2000 BDC1330 (100 L)
A (mm)	700	700	700
B (mm)	860	860	860
C (mm)	1350	1750	1750
Hmotnost včetně obalu (kg)	80	86	89

Vybalování, posun, použití a uskladnění

Používejte na rovné, vodorovné ploše.

Nosnost povrchu, na které vysavač funguje, musí být vhodná pro hmotnost přístroje).

Příprava na spuštění - zapojení do sítě



- Zkontrolujte, zda na vysavači není vidět žádná zjevná známka poškození, než zahájíte činnost.
- Před zapojením vysavače do sítě se ujistěte, že hodnoty napětí uvedené na datovém štítku odpovídají hodnotám v elektrické síti.
- Zapojte vysavač do zásuvky s řádně instalovaným uzemněním.
- Zkontrolujte, zda je vysavač vypnutý.
- Zásuvky a konektory připojovacích kabelů musí být ochráněny před vodou.
- Ujistěte se, že zapojení do elektrické sítě a zásuvka jsou v pořádku.
- Používejte vysavače jen tehdy, když jsou kabely, které jej připojují do sítě, v dokonalém stavu (poškozené kabely mohou způsobit zásah elektrickým proudem!).
- Pravidelně kontrolujte, zda elektrický kabel nevykazuje známky přílišného opotřebení, poškození, praskání či stárnutí.



Když je vysavač v provozu:

- Nepřejíždějte, netahejte, nepoškozujte a nechodte po kabelu, který jej připojuje do sítě.
- Odpojte kabel ze sítě jen vyjmutím zásuvky (netahejte za kabel).
- Vyměňujte napájecí kabel jen za stejný typ, jako je originál: H07 RN - F. Stejně pravidlo platí pro použití prodlužovacího kabelu.
- Kabel musí vyměnit zaměstnanci servisního střediska výrobce nebo ekvivalentně kvalifikovaný personál.

Prodlužovací kabely

Pokud používáte prodlužovací kabel, ujistěte se, že je vhodný pro příkon a stupeň ochrany vysavače.

Minimální částí prodlužovacích kabelů: 2,5 mm²

Maximální délka = 20 m

Kabel = H07 RN - F



Zásuvky, zástrčky, konektory a instalace prodlužovacího kabelu musí zachovávat stupeň ochrany IP vysavače podle vyznačení na datovém štítku.



Nikdy na vysavač nestříkejte vodu: může to být nebezpečné a mohlo by dojít ke zkratu napájení.



Zásuvka vysavače musí být ochráněna diferenciálovým přerušovačem obvodu s omezením přepětí, který vypne přívod energie, pokud proud šířený k zemi překročí 30 mA po dobu 30 ms, nebo ekvivalentní ochranný obvod.

Suché a mokré použití

[POZNÁMKA]

Dodávané filtry a sáček (pokud existuje) musí být správně nainstalovány.



Dodržujte bezpečnostní pokyny vztahující se na materiály, na něž je vysavač používán.



Pokud se používá verze na kapaliny:

- Před vysáváním kapalin se ujistěte, že senzor hladiny kapaliny funguje správně.
- Pokud dojde k vytvoření pěny, okamžitě vysavač vypněte a kontejner vyprázdněte.
- Pozn.: Vypněte vysavač okamžitě, pokud bude prosakovat pěna nebo kapalina.
- Pravidelně čistěte zařízení na omezení hladiny kapaliny, abyste měli jistotu, že nejeví žádné známky poškození.
- Pozn.: znečištěná kapalina sebraná vysavačem musí být považována za vodivou.



Při vysávání směsi vody a vzduchu dávejte pozor, abyste nepřetížili motor vysavače.

Údržba a opravy



Odpojte vysavač ze zdroje napájení, než přisoutpíte k čištění, servisu, výměně dílů nebo přestavbě na jinou verzi/variantu, zásuvka musí být odpojena ze sítě.

- Provádějte jen údržbové práce popsané v této příručce.
- Používejte jen originální náhradní díly.
- Vysavač nijak neupravujte.

Nedodržením těchto pokynů můžete ohrozit svou bezpečnost. Takový krok navíc okamžitě znehodnotí prohlášení o souladu EC vydávané s vysavačem.

CZ

Technické parametry		EU		Britské			
Parametr	Jednotky	S2	S3 E-VAC2000 BDC1330	S2		S3	
Třídy prachu		L - M - H		L - M - H			
Napětí (50 - 60 Hz)	V	230		110	230	110	230
Příkon	kW	2	3	2	2	3	3
Výkon (EN 60335-2-69)	kW	1,8	2,6	1,5	1,8	2,2	2,6
Max. vakuum	hPa ⁽²⁾	211	211	165	211	165	211
Maximální průtok vzduchu (bez hadice a redukci)	l/min'	5500	8100	4980	5500	7080	8100
Maximální průtok vzduchu (s hadicí, délka: 3 m, průměr: 50 mm)	l/min'	4720	6500	4470	4720	5950	6500
Hladina hluchnosti (Lpf) (EN60335-2-69)	dB(A)	70	71	70		71	
Ochrana	IP	44		44			
Izolace	Třída	I		I			
Vstup (průměr)	mm	70		70			
Hadice povolené pro třídy „L“ a „standard“ (průměr)	mm	70		70			
Hadice povolené pro třídy „M“ a „H“ (průměr)	mm	50		50			
Plocha hlavního filtru pro třídy „L“ a „M“	m ²	1,95	1,95	1,95		1,95	
Plocha horního absolutního filtru „H“	m ²	3,5	3,5	3,5		3,5	
Účinnost absolutního filtru (EN 1822)	%	99,995 (H14)	99,995 (H14)	99,995 (H14)		99,995 (H14)	

Model	Jednotky	S2	S3 E-VAC2000 BDC1330	
Objem nádoby	L	40	50	100
Kapacita prachového sáčku (verze M - H)	L	32	32	
„Verze L“ hromadné ⁽¹⁾	kg	62	68	71
„Verze M“ hromadné ⁽¹⁾	kg	64	70	73
„Verze H“ hromadné ⁽¹⁾	kg	67	73	76

CZ

Rozměry

Obrázek 4

Model	S2 L - M - H (40 L)	S3 L - M - H BDC1330 (50 L)	S3 L - M - H E-VAC2000 BDC1330 (100 L)
A (mm)	800	800	800
B (mm)	600	600	600
C (mm)	1230	1300	1580

(1) Čistá hmotnost (2) hPa = mbar

■ Podmínky skladování:

T : -10°C ÷ +40°C

Vlhkost: 85%

■ Podmínky provozu:

Maximální nadmořská výška: 800 m

(Až 2 000 m se sníženým výkonem)

T : -10°C ÷ +40°C

Vlhkost: 85%

Ovladače a ukazatele

Obrázek 5

1. Spínač

2-cestný přepínač:

poloha „0“ - Vysavač je vypnutý.

poloha „I“ - Vysavač je zapnutý.

2. Ukazatel a tlačítko zapnutí/vypnutí hlavního motoru

Pokud ukazatel svítí, hlavní motor je zapnutý.

Tímto tlačítkem můžete spustit/zastavit hlavní motor.

3. Ukazatel a tlačítko zapnutí/vypnutí druhého motoru

Pokud ukazatel svítí, druhý motor je zapnutý.

Tímto tlačítkem můžete spustit/zastavit druhý motor.

4. Ukazatel a tlačítko zapnutí/vypnutí třetího motoru (S3)

Pokud ukazatel svítí, třetí motor je zapnutý.

Tímto tlačítkem můžete spustit/zastavit třetí motor.

5. Tlačítko zastavení

Toto tlačítko zastaví všechny motory najednou (nevypne však napájení vysavače).

6. Ukazatel alarmu nízkého tlaku kompresoru

Pokud svítí, znamená to nezvyklý stav v tlaku kompresoru (je-li instalován).

7. Ukazatel max. vysátého objemu

Pokud svítí, znamená to, že v nádobě byla dosažena maximální hladina vysátého materiálu, pokud je instalována kontrola hladiny kapaliny či pevných částic.

8. Ukazatel desky napětí

Označuje napájení vysavače.

9. Ukazatel primárního filtru

Zelená - Znamená, že primární filtr funguje správně.

Červená - Označuje zablokování primárního filtru.

10. Ukazatel absolutního filtru (je-li instalován)

Červená - Označuje zablokování absolutního filtru.

11. Tlačítko ručního natřásání filtru (modely s ručním natřásáním filtru)

Obrázek 6

1. Páka uvolnění prachové nádoby
2. Páka kolečka
3. Páka uzavírací pásky
4. Bezpečnostní šroub (třída H)
5. Elektrický napájecí kabel
6. Rukojeť
7. Vstupní zátk

Obrázek 7

1. Vstup

Kontrola před spuštěním

Před spuštěním zkontrolujte, zda:

- filtry jsou nainstalovány;
- všechny páky jsou zablokovány na místě;
- vysávací hadice a nástroje jsou správně zapojeny do vstupu (1 - obr. 7);
- sáček je nainstalovaný, pokud to lze použít.



Nepoužívejte vysavač, pokud je filtr závadný.

Startování a zastavování

Obrázek 8



Zablokujte brzdy pastorků (1) před spuštěním vysavače.

- Přepněte spínač (2) do pozice „I“ pro spuštění vysavače. Když je spínač v poloze „I“, motory se spouští v dané sekvenci a jejich stav se zobrazuje pomocí ukazatelů (2 - 3 - 4 - obr. 5).
- Přepněte spínač do pozice „0“ pro zastavení vysavače.

Provoz vysavače



Rychlost vzduchu v sací trubici nesmí být nižší než 20 m/s.

Tento stav ukazuje zelený ukazatel primárního filtru.

Při použití vysavače zkontrolujte:

- stav ukazatele max. hladiny vysátého materiálu (7 - obr. 5), pokud je instalována kontrola hladiny.
- Stav primárního filtru (9 - obr. 5) a absolutní filtr (je-li instalován) (10 - obr. 5).
- Stav ukazatele nízkého tlaku kompresoru (6 - obr. 5) (je-li instalován).



Pokud svítí jeden z ukazatelů, dodržujte pokyny.

Symbol	Signál ukazatele	Barva ukazatele	Stav a postup vysavače
 bar/psi	Nízká tlak kompresoru (6 - obr. 5)	Červená	Sání zastaveno. Zkontrolujte, zda kompresor funguje správně (je-li instalován).
	Max. hladina vysátého materiálu (7 - obr. 5)	Červená	Sání zastaveno. Vyprázdněte nádobu (viz příslušný odstavec).
	Primární filtr (9 - obr. 5)	Červená	Sání zapnuto. Použijte natřásání primárního filtru po vypnutí vysavače (u modelů s manuálním natřásáním filtru).
	Absolutní filtr (modely třídy H) (10 - obr. 5)	Červená	Sání zapnuto. Vyměňte absolutní filtr (viz příslušný odstavec).



Pokud vysavač patří do třídy M nebo H, používejte jen hadice s průměry, které odpovídají hodnotám uvedeným v tabulce technických dat.



V případě nastalé chyby nalistujte kapitolu „Odstraňování závad“.

CZ

Natřásání primárního filtru

Automatické natřásání primárního filtru

U modelů s automatickým natřásáním primárního filtru lze aktivovat natřásání filtru automaticky při začátku a konci provozního cyklu, případně po spuštění vysavače a po zastavení všech motorů (1 - obr. 5).
Schéma A (viz spodní část strany - sekvence pracovní fáze).

Manuální natřásání primárního filtru

Obrázek 9

V souvislosti na množství vysátého materiálu a v případě, že ukazatel (9 - obr. 5) svítí červeně, vypněte vysavač a použijte tlačítko (1 - obr. 9) manuálního natřásání filtru.



VAROVÁNÍ!

**Před natřásáním filtru vysavač zastavte.
Nenatřásejte filtr, když je vysavač zapnutý, mohlo by totiž dojít k poškození filtru samotného.**

Před znovuspuštěním vysavače počkejte, aby si prach mohl sednout. Vyměňujte filtrační prvek, pokud ukazatel stále zůstává červený (9, obr. 5), i když je filtr po natřesení (viz odstavec „Výměna primárního filtru“).

Pohotovostní zastavení

Stiskněte tlačítko Stop (5 - obr. 5). Vysavač se zastaví.



VAROVÁNÍ!

Motory a vnitřní součástky vysavače budou stále pod elektrickým napětím.

Pokud chcete vysavač znovu zapnout, stiskněte tlačítka každého jednotlivého motoru nebo zapnete hlavní spínač (1 - obr. 5) na „0“ a pak znovu na „I“.

Vyprázdnění nádoby na prach



VAROVÁNÍ!

- **Před dalším pokračováním těchto prací vypněte vysavač a vytáhněte zásuvku ze sítě.**
- **Zkontrolujte třídu vysavače.**

Před vyprázdněním kontejneru doporučujeme vyčistit filtr (viz odstavec „Natřásání primárního filtru“).

- Standardní verze a verze **L** nevhodná pro vysávání nebezpečných prachů
 - Uvolněte kontejner na prach (1, obr. 10) pákou (2), pak jej vyjměte a vyprázdněte.
 - Ujistěte se, že je těsnění v dokonalém stavu a správně umístěno.
 - Umístěte nádobu zpět na místo a znovu ji zajistěte.

Plastový sáček

Můžete použít plastové sáčky dodávané sítí našich prodejců (obr. 10A).

Verze pro zdraví škodlivé prachy

- Třídy **L, M, H** vhodné pro vysávání nebezpečného a/ nebo karcinogenního prachu (třída **H**).

Prachové sáčky

Vysavače třídy **M** se dodávají s prachovým sáčkem - kód 81584000 (obr. 11).

Vysavače třídy **M** je vždy nutno používat s nainstalovaným sáčkem. Pokud sáček není nainstalován nebo je nainstalován nesprávně, může dojít k ohrožení zdraví vystavených osob.

Bezpečnostní prachový sáček

Vysavače třídy **H** se dodávají s prachovým sáčkem - kód 40840010 (obr. 12).

Vysavače třídy **H** je vždy nutno používat s nainstalovaným sáčkem. Pokud sáček není nainstalován nebo je nainstalován nesprávně, může dojít k ohrožení zdraví vystavených osob.

CZ

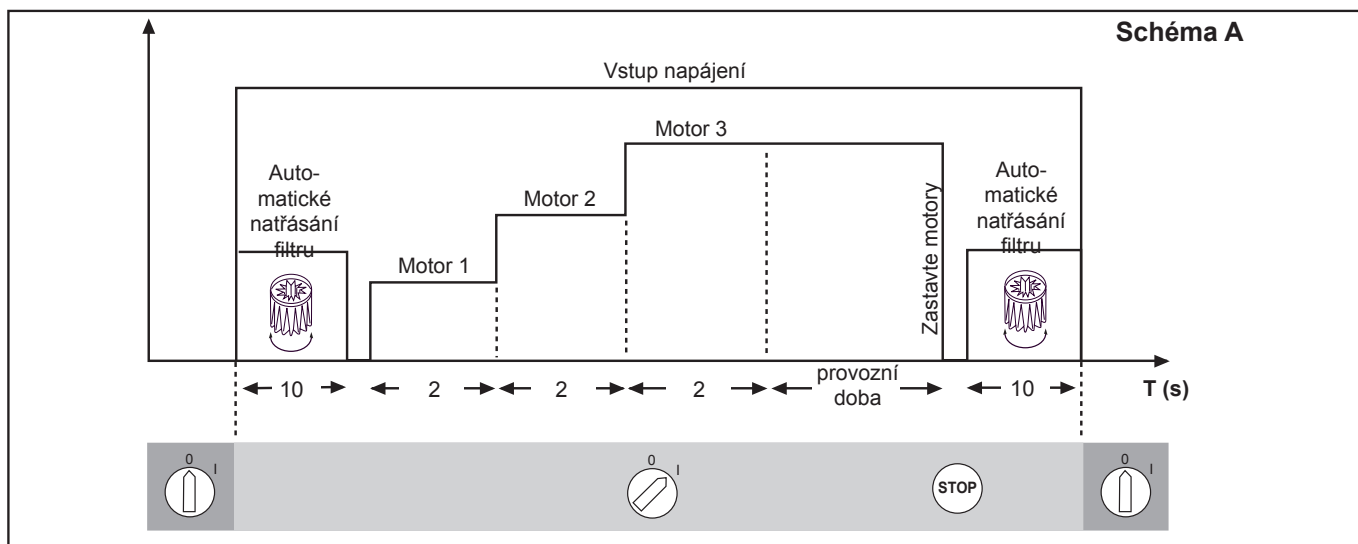

Výměna sáčku



VAROVÁNÍ!

- *Tyto operace smí provádět jen proškolený a kvalifikovaný pracovník v náležitém oděvu v souladu s platnými zákony.*
- *Dávejte pozor, aby při těchto činnostech nebyl zvířen prach. Používejte ochrannou masku P3.*
- *V případě nebezpečného a/nebo jedovatého prachu musíte použít dodaný bezpečnostní sáček pro tyto certifikované vysavače.*
- *Antistatický sáček musí být zlikvidován jen kvalifikovaným pracovníkem a podle platných zákonů.*



VAROVÁNÍ!

Instalaci nesprávného papírového sáčku pro třídu vysávaného prachu nebo nesprávnou instalaci může dojít k ohrožení vystavených osob.

Postup výměny prachových sáčků pro vysavače třídy M (obr. 11)

- Uzavřete vstup pomocí příslušného krytu (1).
- Uvolněte prachový kontejner.
- Vyjměte prachový sáček a zavřete jej příslušnou krytkou podle obrázku 11.
- Zasuňte nový sáček a ujistěte se, že vstup do sáčku je zapečetěný.
- Vraťte prachovou nádobu zpět do vysavače.



VAROVÁNÍ!

Použijte jen vhodné sáčky pro tu třídu vysavače, který používáte.

Postup výměny bezpečnostních sáčků pro vysavače třídy H (obr. 12)

- Sejměte a uložte sací hadici na bezpečné bezprašné místo.
- Uzavřete vstup pomocí příslušného krytu (1).
- Uvolněte prachový kontejner.
- Uzavřete bezpečnostní sáček pomocí těsnění (2).
- Uzavřete sáček pomocí příslušné pásky (3).
- Samolepicí páskou (4) uzavřete spodní část plastového sáčku.
- Vyjměte příslušné spojení (5) sáčku od vstupu.
- Zasuňte nový bezpečnostní sáček a ujistěte se, že vstup do sáčku je zapečetěný.
- Omotejte plastový sáček kolem vnější stěny prachového kontejneru.
- Vraťte prachovou nádobu zpět do vysavače.



VAROVÁNÍ!

Použijte jen vhodné sáčky pro tu třídu vysavače, který používáte.

Vysávání kapalin



VAROVÁNÍ!

Ujistěte se, že vysavač je vybaven senzorem hladiny kapaliny a je vhodný na vysávání kapalin.

- Filtrační prvek bude vlhký po vysávání kapalin. Vlhký filtrační prvek se může rychle zanést, pokud je pak vysavač použit na vysávání suchých látek. Z tohoto důvodu se ujistěte, že filtrační prvek je suchý nebo jej vyměňte za jiný, než vysavač použijete na suché materiály.

Na konci čisticích prací

- Vypněte vysavač pomocí spínače (1 - obr.5) a odpojte zástrčku ze zásuvky.
- Namotejte propojovací kabel a zavěste jej do příslušného prostoru (obr. 13).
- Vyprázdněte kontejner dle popisu v odstavci „Vyprázdnění kontejneru“.
- Vyčistěte vysavač podle popisu v odstavci „Údržba, čištění a dekontaminace“.
- Umyjte kontejner čistou vodou, pokud jste vysávali agresivní látky.
- Skladujte vysavač na suchém místě mimo dosah nepovolaných osob.
- Uzavřete vstup správnou zátkou (1, obr. 13), pokud vysavač přenášíte nebo nepoužíváte (zejména v případě verzí M, H).

Údržba, čištění a dekontaminace



Pro zaručení míry bezpečnosti vysavače je třeba používat jen originální náhradní díly dodávané výrobcem.



Opatření popsaná níže je třeba dodržet během všech údržbových prací včetně čištění a výměny primárního i absolutního filtru.



Údržbu, čištění a dekontaminaci je nutno provádět pouze s vysavačem, který je vypnutý pomocí spínače (1 - obr. 5) a zástrčkou odpojenou od zásuvky. Je absolutně zakázáno provádět údržbu se zástrčkou zapojenou do zásuvky. Riziko zásahu elektrickým proudem!

- Pokud uživatel provádí údržbové práce, musí být vysavač rozebrán, vyčištěn a odtažen co možná nejdále, aby nedošlo k ohrožení pracovníků údržby či jiných osob. Mezi vhodné opatření patří dekontaminace před demontáží vysavače, adekvátní filtrace výfuku vzduchu z místnosti, v níž dochází k demontáži, čištění údržbové oblasti a vhodná osobní ochrana.
- Externí součástky vysavačů třídy **H** a **M** musí být dekontaminovány metodami čištění a vysávání, odprašněny nebo zpracovány tmelem, než dojde k jejich vynesení z rizikové oblasti. Všechny části vysavače musí být považovány za kontaminované, když jsou vyjímány z rizikové oblasti, a je třeba provést vhodné kroky, aby nedošlo k rozprášení prachu. Při provádění údržby nebo oprav, všechny kontaminované prvky, které nelze řádně vyčistit, musí být zlikvidovány. Tyto prvky je třeba odstranit v zapečetěných sáčcích podle uplatnitelných nařízení a v souladu s místními zákony ohledně likvidace takovýchto materiálů. Tento postup je také nutno, když jsou filtry eliminovány (primární a absolutní filtr). Prostory, které nejsou prachotěsné je třeba otevřít vhodnými nástroji (šroubovák, klíče atd.) a řádně vyčistit.

- Výrobce nebo jeho pracovníci musejí provést kontrolu nejméně jednou ročně. Například: zkontrolujte vzduchové filtry, zda nedošlo k poškození vzduchotěsnosti vysavače, a ujistěte se, že elektrický řídicí panel funguje správně.



Zejména u vysavačů třídy H je nutno zkontrolovat účinnost filtrace vysavače nejméně jednou ročně nebo častěji, pokud to vyžadují národní předpisy. Způsob testování pro kontrolu účinnosti filtrace vysavače je uveden v normě EN 60335-2-69, odst. AA.22.201.2. Pokud výsledek testu není uspokojivý, je nutno jej opakovat po výměně filtru třídy H.



Tento vysavač může vysávat zdraví škodlivý prach. Postupy obsluhy a vyprazdňování vysavače včetně vyjímání prachové nádoby smí provádět jen specializovaní pracovníci s ochrannými oděvy. Nepoužívejte bez kompletního systému filtrace.

Demontáž a výměna primárního a absolutního filtru



Když se vysavač používá na vysávání nebezpečných látek, jsou filtry kontaminovány, takže:

- **pracujte opatrně a nerozlijte vysátý prach a/nebo materiál;**
- **umístěte demontovaný a/nebo vyměněný filtr do uzavřeného plastového sáčku;**
- **neprodyšně sáček uzavřete;**
- **zlikvidujte filtr v souladu s platnými zákony.**



Výměna filtru je vážná záležitost. Filtr se musí nahradit jiným s identickými charakteristikami, filtrační plochou a ve stejné kategorii. Jinak nebude vysavač správně fungovat.

Výměna primárního filtru

Obrázek 14

1. Jednotka vysavače
2. Pojistná páka
3. Klec filtru
4. Primární filtr
5. Kryt natřásání filtru



Zkontrolujte třídu vysavače (L, M, H).



Při této práci dejte pozor, aby nedošlo ke zviření prachu. Používejte P3 masku a jiné ochranné oděvy včetně ochranných rukavic (DPI) vhodných pro nebezpečnou povahu sebraného prachu, viz platné zákony.

Před dalším pokračováním těchto prací vypněte vysavač a vytáhněte zásuvku ze sítě.

- Pomocí páky (2) uvolněte vysávací jednotku (1), pak ji vytáhněte nahoru a mimo vysavač.
- Vyjměte klec filtru z vysavače.
- Vyjměte starý filtr tím, že uvolníte pojistné spony.
- Osadte nový filtr a zajistěte jej v kleci zvláštními svorkami.
- Zlikvidujte starý filtr v souladu s platnými zákony.

Výměna primárního filtru s automatickým natřásáním filtru



Opatrně zpětně namontujte, abyste si nepřiskřípli prsty mezi vysavač a nádobu. Použijte rukavice poskytující ochranu před mechanickým poraněním (EN 388) s mírou ochrany CAT. II.

- Po výměně filtru v kleci (3), jej znovu nainstalujte do nádoby.
- Znovu smontujte vysávací jednotku (1) a zkontrolujte, zda klec filtru (3) zapadne do tvarovaného krytu (5) natřásání filtru.
- Zapněte napájení a vysavač provede automatické vystředění.
- Pojistnou pákou (2) zajistěte vysavač na místě.

Výměna primárního filtru s manuálním natřásáním filtru

Obrázek 15

1. Rukojeť ručního vibrátoru filtru
2. Jednotka vysavače
3. Pojistná páka
4. Klec filtru
5. Kryt natřásání filtru



Opatrně zpětně namontujte, abyste si nepřiskřípli prsty mezi vysavač a nádobu. Použijte rukavice poskytující ochranu před mechanickým poraněním (EN 388) s mírou ochrany CAT. II.

- Po výměně a usazení filtru do klece zasuňte klec natřásání filtru (4) na tvarované lůžko (5) natřásání filtru.
- Umístěte tlačítko manuálního natřásání filtru (1) doprostřed.
- Znovu smontujte vysávací jednotku (2) včetně klece a filtru zpět do nádoby vysavače.
- Zkontrolujte, zda natřásání filtru funguje správně, a podle potřeby upravte polohu klece filtru tím, že otočíte vysávací jednotku.
- Pojistnou pákou (3) zajistěte vysavač na místě.

Podle nutnosti kontaktujte servisní středisko výrobce.

Výměna filtru HEPA

Verze pro zdraví škodlivý prach: Třída H



VAROVÁNÍ!

Při této práci dejte pozor, aby nedošlo ke zviření prachu. Používejte P3 masku a jiné ochranné oděvy včetně ochranných rukavic (DPI) vhodných pro nebezpečnou povahu sebraného prachu, viz platné zákony.



VAROVÁNÍ!

Nepoužívejte filtr třídy H opakovaně poté, co jej vyjmete z vysavače.

Obrázek 16

1. Jednotka vysavače
2. Pojistná páka
3. Pojistný šroub
4. Pojistný kroužek absolutního filtru
5. Kotouč absolutního filtru
6. Absolutní filtr



VAROVÁNÍ!

Opatrně zpětně namontujte, abyste si nepřiskřípli prsty mezi vysavač a nádobu. Použijte rukavice poskytující ochranu před mechanickým poraněním (EN 388) s mírou ochrany CAT. II.

Před dalším pokračováním těchto prací vypněte vysavač a vytáhněte zásuvku ze sítě.

- Odemkněte bezpečnostní šroub (3).
- Pomocí páky (2) uvolněte vysávací jednotku (1), pak ji vytáhněte nahoru a mimo vysavač.
- Odšroubujte kroužek (4).
- Vyjměte kotouč (5) a absolutní filtr (6).
- Umístěte absolutní filtr (6) do plastového sáčku, zavřete plastový sáček hermeticky a zlikvidujte filtr v souladu s platnými zákony.
- Zasuňte nový filtr (6) se stejnými filtračními vlastnostmi, jako má filtr vyjmutý.
- Zajistěte absolutní filtr kotoučem (5) a utáhněte kroužek (4).
- Vraťte zpět vysávací jednotku (1).
- Upevněte vysávací jednotku na místo pomocí páky (2) a znovu zajistěte bezpečnostní šroub (3).

Kontrola těsnosti

Kontrola hadic

Ujistěte se, že propojovací hadice (obr. 17) je v dobrém stavu a správně připevněná.

Pokud jsou hadice poškozeny, rozbity nebo špatně připojeny ke spojům, musí být vyměněny.

Při práci s lepkavými materiály kontrolujte případně ucpávky podél hadice, ve vstupu a na odrazové desce uvnitř filtrační komory.

Oškrábněte vstup (2, obr. 17) zvenčí a odstraňte usazený odpad dle návodu v obr. 17.

Kontrola těsnosti filtrační komory

Pokud těsnění (1, obr. 18) mezi kontejnerem (4) a filtrační komorou (3) nemůže zaručit těsnost:

- Povolte čtyři šrouby (2), které přidrží filtrační komoru (3) u konstrukce vysavače.
- Nechte filtrační komoru (3) snížit a utáhněte šrouby (2), jakmile dosáhnou pozice pro těsnost.

Pokud nelze dosáhnout optimální těsnosti a těsnění je potřísněné nebo prasklé, atd., je nutno je vyměnit.

Likvidace vysavače

Obrázek 19

Vysavač zlikvidujte v souladu s platnými zákony.









- **Správná likvidace (elektrický a elektronický odpad). (platné v Evropské unii a zemích se systémem sběru tříděného odpadu)**

Výše uvedený symbol (obr. 19) umístěný na výrobku nebo jeho dokumentaci ukazuje, že výrobek nelze zlikvidovat s jiným domovním odpadem na konci jeho cyklu životnosti. Pro prevenci poškození životního prostředí nebo zdraví způsobeného nesprávnou likvidací odpadu oddělte tento produkt od ostatního odpadu a recyklujte jej zodpovědně tak, abyste podpořili obnovitelné používání zdrojů materiálu. Tento výrobek není možné likvidovat společně s jiným komerčním odpadem.

Doporučené náhradní díly

Následuje přehled náhradních dílů, které byste měli mít po ruce, abyste urychlili údržbu.

Při objednávání náhradních dílů použijte katalog náhradních dílů výrobce.

	Popis	Model		
		L	M	H
	Sada hvězdicového filtru	40000338	40000492	
	Kruhové těsnění filtru	Z8 17026		
	Těsnění filtrační komory	40000762		
	Svorka filtru	Z8 18079		
	Absolutní filtr	-	-	4081700936
	Prachový sáček (5 sáčků)	-	81584000	-
	Prachový sáček (1 sáček)	-	-	4084001014
	230V 1000W Motor	40000937		
	110V 1000W Motor	40000938		
	Kartáče (uhlíkové) pro motory 230 V 1000 W (2 kartáče)	40000885		
	Kartáče (uhlíkové) pro motory 120 V 1000 W (2 kartáče)	40000886		

Odstraňování závad

Problém	Příčina	Náprava
Vysavač se nespustí	Chybí napájení	Zkontrolujte energii v zásuvce. Zkontrolujte stav zástrčky a kabelu. Požádejte o asistenci provedenou kvalifikovaným technikem výrobce.
Zvyšují se otáčky vysavače	Ucpaný primární filtr	Použijte natřásání filtru (modely s ručním natřásáním filtru). Pokud to nestačí, vyměňte ho.
	Ucpaná sací hadice	Zkontrolujte sací trubici a vyčistěte ji.
Z vysavače uniká prach	Roztržený filtr	Nahradte ho jiným ve stejném typu.
	Nedostatečný filtr	Nahradte ho jiným ve vhodné kategorii a proveďte kontrolu.
Hlučné motory	Opotřebované nebo rozbité uhlíky motoru	Vyjměte a vyměňte uhlíky motoru.
Elektrostatický náboj na vysavači	Neexistující nebo nedostatečné uzemnění	Zkontrolujte všechny uzemňovací spoje. Zejména na upevnění vstupu vysávání; vyměňte hadici za antistatickou hadici.

Obsah

Návod na použitie.....	2
Bezpečnosť obsluhujúceho pracovníka	2
Všeobecné informácie o použití vysávača	2
Správne použitie.....	2
Nesprávne použitie.....	2
Verzie a varianty.....	3
Prehlásenie o zhode CE.....	3
Klasifikácia v súlade so štandardmi EN 60335-2-69 – Príloha AA.....	3
Emisie prachu do prostredia.....	3
Všeobecné odporúčania.....	3
Popis vysávača.....	4
Diely a štítky vysávača	4
Voliteľné sady	4
Príslušenstvo.....	4
Balenie a rozbaľovanie.....	4
Vybalenie, premiestnenie, používanie a skladovanie.....	4
Spustenie - pripojenie sieťového napájania	5
Predĺžovacie káble	5
Vlhké a suché použitie	5
Údržba a opravy	5
Technické údaje.....	6
Rozmery	6
Ovládacie prvky a indikátory	7
Kontroly pred spustením	7
Zapínanie a vypínanie	7
Prevádzka vysávača	7
Vytriasač predfiltra	8
Núdzové zastavenie	8
Vyprázdnenie nádoby.....	8
Plastové vrečko	8
Verzie pre prachy nebezpečné na zdravie	8
Prachové vrečko.....	8
Bezpečné vrečko na prach.....	8
Výmena vrečka.....	9
Vysávanie kvapalín.....	9
Na konci čistenia	9
Údržba, čistenie a dekontaminácia	10
Rozobratie a výmena predfiltra a absolútneho filtra	10
Výmena predfiltra	11
Výmena filtra HEPA.....	12
Kontrola utesnenia	12
Likvidácia vysávača.....	12
Odporúčané náhradné diele.....	13
Riešenie problémov	14

Návod na použitie

Pozorne si preštudujte operačný manuál a oboznámte sa s bezpečnostnými požiadavkami, ktoré sú charakterizované slovom **VAROVANIE!**

Bezpečnosť obsluhujúceho pracovníka



VAROVANIE!



Pred naštartovaním vysávača je absolútne potrebné, aby ste si prečítali tento návod k obsluhu a uchovávali ho po ruke pre konzultáciu.

Vysávač môžu používať len ľudia, ktorí sú oboznámení so spôsobom, ako funguje, ktorí majú povolenie a sú pre tento účel školení.

Pred použitím vysávača sa musí obsluha informovať, poučiť a vyškoliť o tom, ako funguje a pre aké materiály je jeho použitie povolené vrátane bezpečného spôsobu odstránenia a likvidácie vysávaného materiálu.



VAROVANIE!

Používanie vysávača ľuďmi (vrátane detí) s obmedzenými fyzickými a zmyslovými schopnosťami, prípadne s nedostatočnými skúsenosťami a znalosťami je prísne zakázané, pokiaľ nie sú pod dohľadom osoby, ktorá má skúsenosti v používaní a bezpečnej manipulácii so zariadením. Deti musia byť pod dohľadom, aby sa zaistilo, že sa s vysávačom nebudú hrať.

Všeobecné informácie o použití vysávača

Na použitie vysávača sa vzťahujú platné zákony krajiny, kde sa používa.

Okrem návodu pre použitie a platných zákonov danej krajiny, kde sa vysávač používa, sa musia dodržiavať technické nariadenia pre zaistenie bezpečnej a správnej prevádzky (Zákony týkajúce sa životného prostredia a bezpečnosti práce, t.j. smernica Európskej Únie 89/391/ES a nasledujúce smernice).

Nevykonávajú žiadnu činnosť, ktorá by mohla ohroziť bezpečnosť ľudí, majetku a životného prostredia.

Dodržiavajte bezpečnostné pokyny a predpisy v tomto návode k používaniu.

Správne použitie

Tento vysávač je vhodný na komerčné použitie, napríklad v hoteloch, školách, nemocniciach, závodoch, obchodoch, kanceláriách a hotelových apartmánach, na prenájom a na akýkoľvek iný účel, než je bežné použitie v domácnosti. Tento vysávač je vhodný na čistenie a vysávanie pevných látok v interiérových a exteriérových prostrediach.

- Okolo vysávača si vždy ponechajte dostatok miesta, aby ste ľahko dosiahli na ovládače.

Vysávač sa navrhol, aby sa používal iba jedným obsluhujúcim pracovníkom.

Vysávač sa skladá s automatickej vysávacej jednotky, s filtrom protiprádu a nádobou na zachytávanie povysávaného materiálu.

Nesprávne použitie



VAROVANIE!

Nasledujúce použitie vysávača je prísne zakázané:

- V exteriéri v prípade atmosférických zrážok.
- Keď nie je umiestnené na vodorovných vyrovnaných povrchoch.
- Keď nie je namontované filtrovacie zariadenie.
- Keď je vysávací prívod a/alebo hadica nasmerovaná na časti ľudského tela.
- Používanie bez nasadeného krytu na vysávacej jednotke.
- Keď nie je namontovaný vak na prach.
- Používanie bez zábran, ochranných krytov a bezpečnostných systémov namontovaných výrobcom.
- Keď sú čiastočne alebo úplne upchané chladiace priechody.
- Keď je vysávač pokrytý plastovými alebo textilnými plachtami.
- Používanie, keď je čiastočne alebo úplne zatvorený vývod vzduchu.
- Pri použití v úzkych priestoroch bez čerstvého vzduchu.
- Vysávanie kvapalín vysávačmi, ktoré nie sú vybavené špecifickými pôvodnými zastavovacími systémami.
- Vysávanie nasledujúcich materiálov:
 - Horiace materiály (žeravé uhliky, horúci popol, zapálené cigarety atď.)
 - Otvorený oheň.
 - Horľavý plyn.
 - Horľavé kvapaliny, agresívne palivá (benzín, rozpúšťadlá, kyseliny, zásadité roztoky a pod.).
 - Výbušný prach/látky a/alebo prach/látky náchylné k spontánnemu zapáleniu (ako napríklad prach horčička alebo hliníka a pod.).

DÔLEŽITÉ: Podvodné použitie sa nepovoľuje.

Verzie a varianty

Verzie



VAROVANIE!

Klasifikácia prachu

Tento vysávač je vyrobený v dvoch verziách:

- **Normálna verzia:** nie je vhodná pre vysávanie nebezpečného, horľavého/výbušného prachu;
- **Verzia pre prach, ktorý je škodlivý zdraviu:** triedy L - M - H. V tomto prípade je vysávač vhodný pre použitie na nebezpečný nehorľavý/nevýbušný prach v súlade s normou EN 60335-2-69, Prílohy AA.

Skontrolujte tolerovanú triedu nebezpečnosti prachov na dátovom štítku a na štítku nalepenom na vysávači: L (malé riziko), M (stredné riziko), H (vysoké riziko).

[POZNÁMKA]

- V prípade zdraviu škodlivého prachu sa obráťte na miestne zdravotnícke a bezpečnostné orgány a dodržiavajte platné národné predpisy tak pre používanie, ako aj pre likvidáciu.
- Definícia typu zdraviu škodlivého prachu popísaného vyššie sa nevzťahuje na rádioaktívne látky.

Varianty

KVAPALINY

Vo verziách triedy L, M a H môže byť tento vysávač vyrábaný aj vo variante pre vysávanie kvapalín s funkciou sledujúcou hladinu.

Prehlásenie o zhode CE

Každý vysávač sa dodáva s Prehlásením o zhode CE. Pozrite si fax na obr. 20.

[POZNÁMKA]

Prehlásenie o zhode je dôležitý dokument a mali by ste ho uchovávať na bezpečnom mieste, za účelom jeho predloženia úradom, v prípade, že si ho vyžadujú.

Klasifikácia v súlade so štandardmi EN 60335-2-69 – Príloha AA

Vysávače určené pre prachy nebezpečné na zdravie sa klasifikujú podľa nasledujúcej klasifikácii prachov:

- **L** (nízke riziko) vhodné na oddeľovanie prachu s limitnou hodnotou vystavenia presahujúcou 1 mg/m³, v závislosti od náplne objemu;
- **M** (stredné riziko) vhodné na oddeľovanie prachu s limitnou hodnotou vystavenia nepresahujúcou 0,1 mg/m³, v závislosti na náplni objemu;
- **H** (vysoké riziko) pre oddeľovanie všetkých prachov s limitnou hodnotou vystavenia nepresahujúcou 0,1 mg/m³, v závislosti od naplneného objemu, vrátane karcinogénnych a patogénnych prachov, ako je napríklad azbest.

Emisie prachu do prostredia

Indikatívne hodnoty výkonu:

- normálna verzia (nevhodná pre vysávanie nebezpečného prachu).
- verzia pre prach ohrozujúci zdravie (triedy L, M, H):
 - L: zachytáva najmenej 99% vysávaných častíc (pozrite si normu EN60335-2-69, príloha AA);
 - M: zachytáva najmenej 99,9% vysávaných častíc (pozrite si normu EN60335-2-69, príloha AA);
 - H: zachytáva najmenej 99,995% vysávaných častíc (pozrite si normu EN60335-2-69, príloha AA);

Všeobecné odporúčania



VAROVANIE!

Ak dojde k stavu núdze:

- pretrhnutie filtra
- vypuknutie požiaru
- skrat
- zadrhnutie motora
- zásah elektrickým prúdom
- atď.

Vypnite vysávač, vyťahnite ho zo zásuvky a požiadajte o pomoc kvalifikovaný personál.

[POZNÁMKA]

Skontrolujte pracovisko a látky, ktoré sú prípustné pre vysávač vhodný na vysávanie kvapalín.



VAROVANIE!

Vysávač sa nesmie používať ani skladovať v exteriéri alebo na vlhkých miestach.

Pre kvapaliny sa môžu používať len verzie so senzorom hladiny. Ak ho nemajú, môžu sa používať len pre vysávanie suchých materiálov.



NEBEZPEČENSTVO!

Verzia pre kvapaliny.

Ak z vysávača unikne pena alebo kvapalina, okamžite ho vypnite, odpojte zo sieťovej zásuvky a požiadajte o pomoc odborný personál.

SK

Popis vysávača

Diely a štítky vysávača

Obrázok 1

1. Na výrobnom štítku sú uvedené nasledovné údaje: Kód modelu, trieda (**L - M - H**), technické údaje (pozrite si tabuľku na strane 6), sériové č., označenie CE, rok výroby, menovité sieťové napätie.
2. Nádoba na prach
3. Páka na uvoľnenie vrečka na prach
4. Prívod
5. Prívod (iba pre triedy vysávačov **M - H**).
6. Vstupná zásuvka
7. Priestor na príslušenstvo
8. Výstražný štítok pre vysávače triedy **L - M - H**.
9. Zásuvka
10. Upozorňujúci štítok
Príťahne pozornosť obsluhujúceho pracovníka na skutočnosť, že filter sa smie vytriasť iba keď je vysávač vypnutý (tiež si pozrite časť „Zatrasenie predfiltrom“).
11. Na pripojenie vysávača do elektrickej zásuvky použite zástrčku.

Obrázok 2

1. Štítok triedy **L**
2. Štítok triedy **M**
3. Štítok triedy **H**

Štítky triedy **L** a **M** obsahujú symboly s nasledujúcim významom:

VAROVANIE!



Tento vysávač obsahuje prach škodlivý pre zdravie.
Vyprázdňovať a opravovať vysávač, vrátane odstraňovania prostriedkov použitých na vysávanie prachu, smú iba oprávnené osoby, ktoré používajú osobné ochranné pomôcky. Nepoužívajte bez vloženého kompletného filtračného systému.

Štítok triedy **H** obsahuje vyššie uvedený text.

SK

Tento vysávač vytvára silný prúd vzduchu, ktorý je hnaný do vnútri cez vstup (4 - obr. 1) a fúka von cez výfuk (9 - obr. 1). Pred zapnutím vysávača zapojte hadicu do vstupu a potom pripojte príslušný nástroj ku konečnej časti (obráťte sa na katalóg výrobcu príslušenstva alebo na servisné stredisko). Priemery povolených hadíc sú uvedené v tabuľke technických vlastností.

Vysávač je vybavený predfiltrom, ktorý mu umožní použitie pri viacerých použitiach.

Okrem predfiltra, ktorý uchováva väčšinu najbežnejších typov prachu, sa vysávač môže vybaviť sekundárnym filtrom (absolútnou triedou **H**) s vyššou filtračnou kapacitou pre jemné prachy a prachy, ktoré sú nebezpečné na zdravie.

Voliteľné sady

Ohľadom informácií o voliteľných sadách kontaktujte, prosím, predajnú sieť výrobcu.

Pokyny k montáži voliteľných sád sú súčasťou konverznej súpravy.

VAROVANIE!

Používajte iba dodávané a schválené originálne náhradné diely.

Príslušenstvo

K dispozícii sú rôzne príslušenstvá; obráťte sa na výrobcov katalóg príslušenstva.

VAROVANIE!

Používajte len originálne príslušenstvo dodávané a povolené výrobcom.

Balenie a rozbaľovanie

Baliace materiály likvidujte v súlade s platnými zákonmi.

Obrázok 3

Model	S2 L - M - H (40 L)	S3 L - M - H BDC1330 (50 L)	S3 L - M - H E-VAC2000 BDC1330 (100 L)
A (mm)	700	700	700
B (mm)	860	860	860
C (mm)	1350	1750	1750
Hmotnosť s balením (kg)	80	86	89

Vybalenie, premiestnenie, používanie a skladovanie

Používajte na rovných, horizontálnych povrchoch.

Nosný objem povrchu, na ktorom je vysávač umiestnený, musí byť vhodný, aby udržal jeho hmotnosť).

Spustenie - pripojenie sieťového napájania

! VAROVANIE! !

- Uistite sa, že na vysávači nie sú žiadne očividné známky poškodenia skôr, ako začnete pracovať.
- Pred zapojením vysávača k prívodu elektrického prúdu sa uistite, či napätie uvedené na výrobnom štítku zodpovedá napätiu prívodu elektrického prúdu.
- Zapojte vysávač do elektrickej zásuvky so správnym namontovaným kontaktom/pripojením uzemnenia.
- Presvedčte sa, že je vysávač vypnutý.
- Zástrčky a spojovacie káble musia byť chránené proti striekajúcej vode.
- Uistite sa, že sú správne prepojenia k elektrickému napájaniu a zástrčke.
- Použite vysávače len vtedy, keď sú káble spájajúce elektrický prívod v perfektnom stave (poškodené káble môžu spôsobiť zásah elektrickým prúdom!).
- Pravidelne kontrolujte, či elektrické káble nevykazujú známky nadmerného opotrebovania, trhliny alebo starnutie.

! VAROVANIE! !

Pri prevádzke vysávača nikdy:

- Nedrvté, neťahajte, nepoškodzujte ani nešliapte po kábli, ktorý je spojený s elektrickou zásuvkou.
- Prívodný kábel odpájajte zo siete len vytiahnutím zástrčky (kábel neťahajte).
- Kábel elektrického vedenia vymeňte len za kábel rovnakého typu ako je pôvodný: H07 RN - F. Rovnaké pravidlo platí aj pre predĺžovací kábel (ak sa používa).
- Kábel musí vymeniť personál servisného strediska výrobcu alebo podobne kvalifikovaný personál.

Predĺžovacie káble

Ak sa použil predĺžovací kábel, uistite sa, že je vhodný pre príkon a stupeň ochrany vysávača.

Minimálny profil predĺžovacích káblov: 2,5 mm²

Maximálna dĺžka = 20 m

Kábel = H07 RN - F

! VAROVANIE! !

Zásuvky, zástrčky, konektory a montáž predĺžovacieho kábla musí dodržiavať ochranný stupeň IP vysávača tak, ako je to zobrazené na výrobnom štítku.

! VAROVANIE! !

Nikdy na vysávač nestriekajte vodu: toto by mohlo byť nebezpečné pre vystavené osoby a mohlo by spôsobiť skrat sieťového napájania.

! VAROVANIE! !

Napájacia zásuvka vysávača sa musí chrániť odlišným prerušovačom obvodu s obmedzením nárazového prúdu, ktorý odpojí napájanie, keď napätie vybijané do zeme prekročí 30 mA za 30 ms alebo ekvivalentný napájací okruh.

Vlhké a suché použitie

[POZNÁMKA]

Dodané filtre a vrečko (ak ho zariadenie obsahuje), musia byť správne nainštalované.

! VAROVANIE! !

Dodržte bezpečnostné nariadenia týkajúce sa materiálov, pre ktoré sa tento vysávač používa.

! VAROVANIE! !

Ak sa používa verzia pre kvapaliny:

- Pred vysávaním kvapalín sa uistite, či senzor hladiny kvapalín funguje správne.
- Ak sa vytvára pena, okamžite vypnite vysávač a vyprázdňte zásobník.
- **POZNÁMKA:** Vypnite okamžite vysávač, ak pena alebo kvapalina vyteká.
- Pravidelne čistite zariadenie pre obmedzenie hladiny kvapaliny a skontrolujte, či na ňom nie sú známky poškodenia.
- **POZNÁMKA:** znečistená kvapalina nazbieraná vysávačom sa musí považovať za vodivú.

! VAROVANIE! !

Keď vysávate zmes vody a vzduchu, dávajte pozor, aby ste sa vyhli preťaženiu motora vysávača.

Údržba a opravy

! VAROVANIE! !

Odpojte vysávač od hlavného prívodu elektrického prúdu pred čistením, servisom, výmenou častí alebo prestavbou na inú verziu/variantu, zástrčka sa musí odpojiť zo zásuvky.

- Vykonávajte len tie činnosti údržby, ktoré sú opísané v tomto návode.
- Používajte len originálne náhradné diely.
- Vysávač žiadnym spôsobom neupravujte.

Ak nedodržíte tieto pokyny, môžete ohroziť svoju bezpečnosť. Navyše takáto činnosť okamžite anuluje prehlásenie o zhode ES vydané s týmto vysávačom.

SK

Technické údaje		EÚ		VB			
Parameter	Jednotky	S2	S3 E-VAC2000 BDC1330	S2	S3		
Prachové triedy		L - M - H		L - M - H			
Napätie (50 - 60 Hz)	V	230		110	230	110	230
Výkon	kW	2	3	2	2	3	3
Výkon (EN 60335-2-69)	kW	1,8	2,6	1,5	1,8	2,2	2,6
Max vysávanie	hPa ⁽²⁾	211	211	165	211	165	211
Maximálna rýchlosť prietoku vzduchu (bez hadice a redukcií)	L/min'	5500	8100	4980	5500	7080	8100
Maximálna rýchlosť prúdu vzduchu (s hadicou, dĺžka: 3 m, priemer: 50 mm)	L/min'	4720	6500	4470	4720	5950	6500
Úroveň hluku (L _{pf}) (EN60335-2-69)	dB(A)	70	71	70	71		
Ochrana	IP	44		44			
Izolácia	Trieda	I		I			
Vstup (priemer)	mm	70		70			
Hadice povolené pre triedy „L“ a „standard“ (priemer)	mm	70		70			
Hadice povolené pre triedy „M“ a „H“ (priemer)	mm	50		50			
Povrch hlavného filtra tried „L“ a „M“	m ²	1,95	1,95	1,95	1,95		
Absolútny protiprúd povrchu filtra „H“	m ²	3,5	3,5	3,5	3,5		
Absolútna účinnosť filtra (EN 1822)	%	99,995 (H14)	99,995 (H14)	99,995 (H14)	99,995 (H14)		

Model	Jednotky	S2	S3 E-VAC2000 BDC1330
Kapacita zásobníka	L	40	50 100
Objem vrečka na prach (verzie M - H)	L	32	32
„verzia L“ hmotnosť ⁽¹⁾	kg	62	68 71
„verzia M“ hmotnosť ⁽¹⁾	kg	64	70 73
„verzia H“ hmotnosť ⁽¹⁾	kg	67	73 76

SK

Rozmery

Obrázok 4

Model	S2 L - M - H (40 L)	S3 L - M - H BDC1330 (50 L)	S3 L - M - H E-VAC2000 BDC1330 (100 L)
A (mm)	800	800	800
B (mm)	600	600	600
C (mm)	1230	1300	1580

(1) Čistá hmotnosť (2) hPa = mbar

■ Podmienky skladovania:

T: -10 °C ÷ +40 °C

Vlhkosť: 85%

■ Podmienky prevádzky:

Maximálna nadmorská výška: 800 m

(Až do 2 000 m s obmedzenými výkonmi)

T: -10 °C ÷ +40 °C

Vlhkosť: 85%

Ovládacie prvky a indikátory

Obrázok 5

1. Vypínač Štart/Stop

2-cestný volič:

pozícia „0“ - Vysávač je VYPNUTÝ.

pozícia „I“ - Vysávač je ZAPNUTÝ.

2. Indikátor a tlačidlo zapnutia/vypnutia hlavného motora

Ak indikátor svieti, hlavný motor je ZAPNUTÝ.

Pomocou tohto tlačidla môžete zapnúť/vypnúť hlavný motor.

3. Indikátor a tlačidlo zapnutia/vypnutia sekundárneho motora

Ak indikátor svieti, sekundárny motor je ZAPNUTÝ.

Pomocou tohto tlačidla môžete zapnúť/vypnúť sekundárny motor.

4. Indikátor a tlačidlo zapnutia/vypnutia tretieho motora (S3)

Ak indikátor svieti, tretí motor je ZAPNUTÝ.

Pomocou tohto tlačidla môžete zapnúť/vypnúť tretí motor.

5. Tlačidlo Stop (Zastavenia)

Po stlačení tohto tlačidla sa súčasne vypnú všetky motory (ale nevypne sa napájanie vysávača).

6. Poplachový indikátor nízkeho tlaku kompresora

Ak svieti, označuje to anomáliu v tlaku kompresora (ak je namontovaný).

7. Indikátor max. úrovne vysávania

Ak svieti, označuje to, že v nádobe bola dosiahnutá maximálna úroveň vysávaných materiálov, ak je namontovaná kontrola hladiny pre kvapaliny alebo pevné častice.

8. Indikátor platne napätia

Označuje, že vysávač je pod napätím.

9. Indikátor predfiltra

Zelená - Označuje, že predfilter funguje správne.

Červená - Označuje, že predfilter je zablokovaný.

10. Indikátor absolútneho filtra (ak je namontovaný)

Červená - Označuje, že absolútny filter je zablokovaný.

11. Gombík manuálneho vytriasača filtra (modely s manuálnym vytriasačom filtra)

Obrázok 6

1. Páka na uvoľnenie vrečka na prach
2. Uvoľňovacia páka
3. Páka uzatváracej lišty
4. Bezpečnostná západka (triedy H)
5. Elektrický napájací kábel
6. Rukoväť
7. Vstupná zásuvka

Obrázok 7

1. Prívod

Kontroly pred spustením

Pred spustením skontrolujte, či:

- sú nainštalované filtre.
- všetky páky sú zaistené na mieste.
- sú hadica vysávača a nástroje boli správne namontované na vstup (1 - obr. 7).
- V prípade potreby je nainštalované vrečko.



Vysávač nepoužívajte, ak je filter poškodený.

Zapínanie a vypínanie

Obrázok 8



Pred spustením vysávača uzamkne brzdy koliesok (1).

- Otočte vypínač (2) do polohy „I“, aby sa vysávač spustil. Keď je vypínač v polohe „I“, motory sa spustia postupne a tento stav je zobrazený indikátormi (2 - 3 - 4 - obr. 5).
- Vypnite vypínač do polohy „0“, aby sa vysávač vypol.

Prevádzka vysávača



**Rýchlosť vzduchu v sacej hadici nesmie byť nižšia ako 20 m/s.
Tento stav je zobrazený zeleným indikátorom predfiltra.**

Pri používaní vysávača skontrolujte:

- stav indikátora max. hladiny vysávaných materiálov (7 - obr. 5), ak je namontovaná kontrola hladiny.
- Stav predfiltra (9 - obr. 5) a absolútneho filtra (ak je namontovaný) (10 - obr. 5).
- Stav indikátora nízkotlakového kompresora (6 - obr. 5) (ak je namontovaný).



Ak svieti jeden z indikátorov, riadte sa pokynmi.

Symbol	Signál indikátora	Farba indikátora	Stav a postup vysávača
 bar/psi	Tlak nízkotlakového kompresora (6 - obr. 5)	Červené	Sanie sa zastavilo. Skontrolujte, či kompresor funguje správne (ak je namontovaný).
	Max. hladina vysávaných materiálov (7 - obr. 5)	Červené	Sanie sa zastavilo. Vyprázdnite zásobník (pozrite si príslušnú časť).
	Primárny filter (9 - obr. 5)	Červené	Sanie je zapnuté. Po vypnutí vysávača použite vytriasač predfiltra (na modeloch s manuálnym vytriasačom filtra).
	Filter (modely triedy H) (10 - obr. 5)	Červené	Sanie je zapnuté. Vymeňte absolútny filter (pozrite si príslušnú časť).



Ak vysávač patrí k triede M alebo H, použite iba hadice s priermi, ktoré sú v súlade s označeniami v tabuľke s technickými údajmi.



Ak dojde k poruche, pozrite sa do „Riešení problémov“.

SK

Vytriasač predfiltra

Automatický vytriasač predfiltra

Na modeloch s automatickým vytriasačom predfiltra sa vytriasač filtra aktivuje automaticky na začiatku a na konci prevádzkového cyklu, resp. po zapnutí vysávača a vypnutí všetkých motorov (1 - obr. 5).
Nákres A (pozrite si spodok strany - postupnosť pracovných fáz).

Manuálny vytriasač predfiltra

Obrázok 9

Vo vzťahu k množstvu vysávaného materiálu a ak indikátor (9 - obr. 5) svieti na červeno, vypnite vysávač a použite gombík (1 - obr. 9) manuálneho vytriasača filtra.



VAROVANIE!

Pred použitím vytriasača filtra zastavte vysávač. Nestriasajte filter, kým je vysávač zapnutý, pretože by to mohlo poškodiť filter.

Počkajte pred opätovným spustením vysávača, kým sa prach neusadí. Vymeňte filtrovaciu vložku, ak indikátor zostáva svietiť na červeno (9, obr. 5), dokonca aj po strasení filtra (prečítajte si odsek „Výmena predfiltra“).

Núdzové zastavenie

Stlačte tlačidlo zastavenia (5 - obr. 5). Vysávač sa zastaví.



VAROVANIE!

Motory a vnútorné časti vysávača budú stále pod prúdom.

Na opätovné spustenie vysávača stlačte tlačidlá každého jednotlivého motora alebo otočte hlavný spínač (1 - obr. 5) do polohy „0“ a potom znovu do polohy „I“.

Vyprázdenie nádoby



VAROVANIE!

- **Pred vykonaním týchto činností vysávač vypnite a odpojte zástrčku zo zásuvky prívodu elektrického prúdu.**
- **Overte si triedu vysávača.**

SK

Pred vysypaním zásobníka odporúčame vyčistiť hlavný filter (pozrite si odsek „Vytriasač predfiltra“).

- Normálna a L verzia nie je vhodná pre vysávanie nebezpečného prachu
 - Uvoľnite zásobník na prach (1, obr. 10) pomocou páčky (2), potom ho vytiahnite a vyprázdnite.
 - Uistite sa, že tesnenie je vo vynikajúcom stave a že je správne umiestnené.
 - Nádobu nasadte späť na svoje miesto a opätovne ju zaistite.

Plastové vrecko

Môžete použiť plastové vrecká dodávané našou predajnou sieťou (obr. 10A).

Verzie pre prachy nebezpečné na zdravie

- Triedy L, M, H vhodné pre vysávanie nebezpečného a/lebo karcinogénneho prachu (trieda H).

Prachové vrecko

Vysávače triedy M sa dodávajú s prachovým vreckom - kód 81584000 (obr. 11).

Vysávače triedy M musíte vždy používať s namontovaným týmto vreckom. Ak vrecko nie je namontované alebo ak je namontované nesprávne, môže vzniknúť riziko pre zdravie vystavených osôb.

Bezpečné vrecko na prach

Vysávače triedy H sa dodávajú s prachovým vreckom - kód 40840010 (obr. 12).

Vysávače triedy H musíte vždy používať s namontovaným týmto vreckom. Ak vrecko nie je namontované alebo ak je namontované nesprávne, môže vzniknúť riziko pre zdravie vystavených osôb.

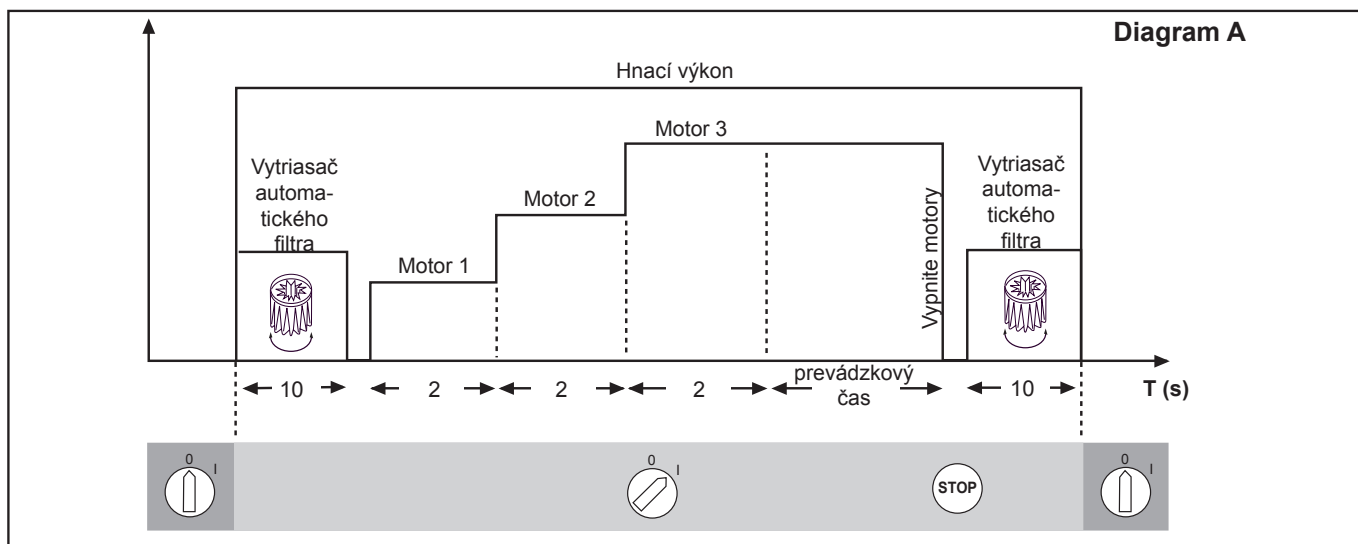

Výmena vrečka



- *Tieto činnosti môžu vykonávať len vyškolené a kvalifikované osoby, pričom sú povinné používať príslušné oblečenie v súlade s platnými zákonmi.*
- *Dávajte pozor, aby ste počas týchto operácií nezdvihli prach. Noste ochrannú masku P3.*
- *V prípade, že je prach nebezpečný a/alebo toxický, musíte používať pre tieto certifikované vysávače dodávané bezpečnostné vrečko.*
- *Vrečko sa musí likvidovať iba kvalifikovaným personálom a v súlade s platnými zákonmi.*



Montáž nesprávneho papierového vrečka pre vysávanú triedu prachu alebo nesprávna montáž môžu spôsobiť zdravotné riziká pre vystavené osoby.

Ako vymeniť prachové vrečko na vysávačoch triedy M (obr. 11)

- Zatvorte vstup pomocou odpovedajúceho krytu (1).
- Uvoľnite zásobník prachu.
- Vyberte vrečko na prach a uzatvorte ho príslušným uzáverom tak, ako je to znázornené na obrázku 11.
- Vložte nové vrečko a uistite sa, že je vstup do vrečka utesnený.
- Vymeňte zásobník na prach vo vysávači.



Používajte iba vrečka, ktoré sú vhodné pre triedu vysávača, ktorý používate.

Ako vymeniť bezpečnostné vrečko na vysávačoch triedy H (obr. 12)

- Odstráňte hadicu vysávača a položte ju na bezpečné neprašné miesto.
- Zatvorte vstup pomocou odpovedajúceho krytu (1).
- Uvoľnite zásobník prachu.
- Zatvorte bezpečnostné vrečko tak, že potiahnete „gilotínové“ tesnenie (2).
- Zatvorte hermeticky plastové vrečko pomocou odpovedajúceho remeňa (3).
- Na uzatvorenie dna plastového vrečka použite lepiacu pásku (4).
- Odstráňte príslušné spojenie (5) vrečka zo vstupu.
- Vložte nové bezpečnostné vrečko a uistite sa, že je vstup do vrečka utesnený.
- Obalte plastické vrečko okolo vonkajšej steny prachového zásobníku.
- Vymeňte zásobník na prach vo vysávači.



Používajte iba vrečka, ktoré sú vhodné pre triedu vysávača, ktorý používate.

Vysávanie kvapalín



Uistite sa, že je vysávač vybavený špeciálnym senzorom úrovne kvapalín a že je vhodný pre vysávanie kvapalín.

- Filter bude po vysávaní kvapalín vlhký. Vlhký filter sa môže rýchle upchať, ak sa vysávač následne používa pre vysávanie suchých látok.
- Z tohto dôvodu sa uistite, či je filter už suchý alebo ho pred použitím vysávača pre vysávanie suchých materiálov vymeňte za iný.

Na konci čistenia

- Vypínačom (1 - obr.5) vypnite vysávač a odpojte zástrčku zo sieťovej zásuvky.
- Zviňte prepojovací kábel a zaveste ho do príslušného priestoru (obr. 13).
- Vyprázdňte zásobník tak, ako je opísané v odseku „Vyprázdnenie zásobníku“.
- Očistite vysávač tak, ako je to opísané v odseku „Údržba, čistenie a dekontaminácia“.
- Ak ste vysávali agresívne látky, umyte zásobník čistou vodou.
- Uskladnite vysávač na suchom mieste, mimo dosah nepovolaných ľudí.
- Zatvorte prívod pomocou vhodnej zátky (1, obr. 13), keď sa vysávač prepravuje alebo sa nepoužíva (obzvlášť v prípade verzií M, H).

Údržba, čistenie a dekontaminácia



Na zaručenie bezpečnej hladiny vysávača by ste mali používať iba originálne náhradné diely dodávané výrobcom.



Nižšie opísané bezpečnostné opatrenia sa musia vykonávať počas všetkých činností údržby, vrátane čistenia a výmeny predfiltra a absolútneho filtra.



Operácie údržby, čistenia a dekontaminácie musíte robiť iba vtedy, keď je vysávač vypnutý vypínačom (1 - obr. 5) a keď je zástrčka odpojená zo sieťovej zásuvky.

So zástrčkou zapojenou do zásuvky je vykonávanie údržby absolútne zakázané.

Hrozí nebezpečenstvo zásahu elektrickým prúdom!

- Aby mohol používateľ vykonať činnosti údržby, musí rozmontovať vysávač, vyčistiť ho a urobiť generálnu opravu, a pritom nespôsobiť ohrozenie personálu údržby ani iným ľuďom tak, ako je to len možné. Vhodné opatrenia obsahujú dekontamináciu pred rozmontovaním vysávača, odpovedajúcu filtrovanú ventiláciu výfukového vzduchu z miestnosti, v ktorej je vysávač rozmontovaný, čistenie priestoru údržby a vhodnú osobnú ochranu.
- Vonkajšie časti vysávačov triedy **M** a triedy **H** musia byť dekontaminované metódami čistenia a vysávania, zbavené prachu a ošetrované tesniacim prostriedkom pred vynesением z nebezpečného pásma. Všetky časti vysávača je treba považovať za kontaminované, kým sa vynášajú z nebezpečného pásma a musia sa preto urobiť odpovedajúce kroky, aby sa zabránilo šíreniu prachu. Kým sa vykonáva údržba alebo oprava, všetky kontaminované prvky, ktoré sa nedajú správne očistiť, musia byť odstránené. Tieto prvky sa musia likvidovať v utesnených vreckách, ktoré sú v súlade s príslušnými nariadeniami a v súlade s miestnymi zákonmi týkajúcimi sa likvidácie takýchto materiálov. Tento postup sa musí dodržiavať, keď sa vyberú filtre (predfilter a absolútny filter). Komory, ktoré nie sú prachotesné, sa musia otvoriť pomocou vhodného náradia (skrutkovačov, kľúčov atď.) a starostlivo očistiť.

- Výrobca alebo jeho personál musí aspoň raz ročne vykonať kontrolu. Napríklad: skontrolujte vzduchové filtre, aby ste zistili, či nebola žiadnym spôsobom oslabená vzduchotesnosť vysávača a uistite sa, že elektrický ovládací panel správne funguje.



Zvlášť pri vysávačoch triedy H sa účinnosť filtrovania musí kontrolovať aspoň raz za rok alebo častejšie, ak si to vyžaduje miestna legislatíva. Metóda testovania kontroly účinnosti filtrovania vysávača je uvedená v norme EN 60335-2-69, ods. AA.22.201.2.

Ak neprejde testom, musí sa test opakovať po výmene filtra triedy H.



Tento vysávač môže vysávať prach škodlivý pre zdravie. Postupy opráv a vyprázdňovania vysávača zahŕňajúce odstránenie zásobníka na prach smie vykonávať iba špecializovaný personál, ktorý používa ochranný odev. Nepoužívajte bez vloženia kompletneho filtrovacieho systému.

Rozobratie a výmena predfiltra a absolútneho filtra



Kým sa vysávač používa pre vysávanie nebezpečných látok, filtre sa kontaminujú. Preto:

- **pracujte opatrne a predchádzajte rozsypaniu povysávaného prachu a/alebo materiálu;**
- **umiestnite rozobraný a/alebo vymenený filter do utesneného plastového vrečka;**
- **hermeticky vrečko uzatvorte;**
- **filter likvidujte v súlade s platnými zákonmi.**



Likvidácia filtra je vážna záležitosť. Filter musí byť nahradený filtrom s rovnakými vlastnosťami, kategóriou a filtračným povrchom. Inak nebude vysávač fungovať správne.

Výmena predfiltra

Obrázok 14

1. Vysávací jednotka
2. Uzamykacia páčka
3. Klietka filtra
4. Primárny filter
5. Kryt vytriasača filtra



VAROVANIE!

Skontrolujte triedu vysávača (L, M, H).



Dávajte pozor, aby ste nezdvihli prach pri vykaní tejto operácie. Noste masku P3 a iné ochranné oblečenie vrátane ochranných rukavíc (DPI), ktoré sú vhodné pre nebezpečný pôvod zozbieraného prachu a obráťte sa na platné zákony.

Pred vykonaním týchto činností vysávač vypnite a odpojte zástrčku zo zásuvky prívodu elektrického prúdu.

- Pomocou páčky (2) uvoľnite vákuovú jednotku (1), potom ju vytiahnite smerom nahor a von z vysávača.
- Z vysávača vyberte klietku filtra.
- Vyberte starý filter tak, že uvoľníte upevňovacie svorky.
- Zložte nový filter a zaistite ho v klietke špeciálnymi svorkami.
- Starý filter zlikvidujte podľa platných zákonov.

Výmena predfiltra s automatickým vytriasačom filtra



Znovu zmontujte, pričom dávajte pozor, aby sa vám nezachytili ruky medzi vákuovou jednotkou a nádobou. Používajte rukavice, ktoré poskytujú ochranu proti mechanickým rizikám (EN 388) s úrovňou ochrany CAT. II.

- Po výmene filtra v klietke (3) ho znovu namontujte do zásobníka.
- Znovu zmontujte vákuovú jednotku (1), pričom sa uistite, že klietka filtra (3) pasuje do tvarovaného krytu (5) vytriasača filtra.
- Zapnite spínač napájania a vákuová jednotka sa sama automaticky vycentruje.
- Pomocou uzamykacej páčky (2) uzamknite vákuovú jednotku na mieste.

Výmena predfiltra s manuálnym vytriasačom filtra

Obrázok 15

1. Ručné striasacie tlačidlo filtra
2. Vysávací jednotka
3. Uzamykacia páčka
4. Klietka filtra
5. Kryt vytriasača filtra



Znovu zmontujte, pričom dávajte pozor, aby sa vám nezachytili ruky medzi vákuovou jednotkou a nádobou. Používajte rukavice, ktoré poskytujú ochranu proti mechanickým rizikám (EN 388) s úrovňou ochrany CAT. II.

- Po výmene filtra a jeho umiestnení do klietky vložte klietku vytriasača filtra (4) do tvarovaného sedla (5) vytriasača filtra.
- Pozícia gombíka manuálneho vytriasača filtra (1) v strede.
- Znovu zmontujte komplet vákuovej jednotky (2) s klietkou a filtrom v zásobníku vysávača.
- Skontrolujte, či vytriasač filtra funguje správne a ak je to nutné, nastavte polohu klietky filtra tak, že otočíte vákuovú jednotku.
- Pomocou uzamykacej páčky (3) uzamknite vákuovú jednotku na mieste.

Ak je to potrebné, kontaktujte servisné centrum výrobcu.

Výmena filtra HEPA

Verzia pre prach, ktorý je škodlivý zdraviu: Trieda H



Dávajte pozor, aby ste nezdvihli prach pri vykaní tejto operácie. Noste masku P3 a iné ochranné oblečenie vrátane ochranných rukavíc (DPI), ktoré sú vhodné pre nebezpečný pôvod zozbieraného prachu a obráťte sa na platné zákony.



Po odstránení filtra triedy H z vysávača ho znovu nepoužívajte.

Obrázok 16

1. Vysávací jednotka
2. Uzamykacia páčka
3. Bezpečnosť západka
4. Poistný krúžok absolútneho filtra
5. Disk absolútneho filtra
6. Filter



Znovu zmontujte, pričom dávajte pozor, aby sa vám nezachytili ruky medzi vákuovou jednotkou a nádobou. Používajte rukavice, ktoré poskytujú ochranu proti mechanickým rizikám (EN 388) s úrovňou ochrany CAT. II.

Pred vykonaním týchto činností vysávač vypnite a odpojte zástrčku zo zásuvky prívodu elektrického prúdu.

- Odstráňte bezpečnostnú skrutku (3).
- Pomocou páčky (2) uvoľnite vákuovú jednotku (1), potom ju vytiahnite smerom nahor a von z vysávača.
- Odskrutkujte krúžok (4).
- Vytiahnite disk (5) a absolútny filter (6).
- Absolútny filter (6) dajte do plastového vrečka, hermeticky vrečko uzavrite a zlikvidujte filter podľa platných miestnych nariadení.
- Vložte nový filter (6) s rovnakým popisom a vlastnosťami ako mal odstránený filter.
- Diskom (5) uzamknite absolútny filter a dotiahnite krúžok (4).
- Vymeňte vákuovú jednotku (1).
- Páčkou (2) upevnite vákuovú jednotku na miesto a znovu zaistíte bezpečnostnú skrutku (3).

Kontrola utesnenia

Kontrola hadice

Uistite sa, že sú prepojovacie hadice (obr. 17) v dobrom stave a správne upevnené.

Ak sú hadice poškodené, zlomené alebo špatne pripojené k spojom, musia byť vymenené.

Keď sa narába s lepkavými materiálmi, skontrolujte, či hadica, prívod alebo odrazová platňa z vnútornej strany filtrovacej komory nie sú zanesené.

Odrhňte vstup (2, obr. 17) zvonku a odstráňte usadený odpad, ako je to zobrazené na obrázku 17.

Kontrola upevnenia filtrovacej komory

Ak tesnenie (1, Obr. 18) medzi zásobníkom (4) a filtrovacou komorou (3) prestane zaisťovať utesnenie:

- Uvoľnite všetky štyri skrutky (2), ktoré istia filtrovaciu komoru (3) ku konštrukcii vysávača.
- Položte filtrovaciu komoru (3) a utiahnite skrutky, keď dosiahne polohy utesnenia (2).

Ak sa nepodarí dosiahnuť optimálny stav utesnenia a tesnenie je roztrhnuté alebo prasknuté atď., musíte ho vymeniť.

Likvidácia vysávača

Obrázok 19

Likvidujte vysávač v súlade s platnými zákonmi.

- **Správna likvidácia (elektrický a elektronický odpad). (Platné v Európskej únii a v krajinách zabezpečujúcich systém separovaného zberu odpadov)**

Vyššie uvedený symbol (Obr 19), ktorý sa nachádza na produkte alebo v jeho dokumentácii naznačuje, že produkt sa nemôže likvidovať spolu s domovým odpadom na konci svojho životného cyklu.









Aby ste zabránili poškodeniu životného prostredia alebo zdravia, ktoré spôsobí nesprávna likvidácia odpadu, tak oddel'te tento produkt od iného odpadu a zodpovedne ho recyklujte, aby ste podporili nepretržité opätovné používanie materiálnych zdrojov.

Tento produkt sa nemôže likvidovať spolu s iným komerčným odpadom.

Odporúčané náhradné diela

Nižšie sa uvádza zoznam náhradných dielcov, ktorý musí byť vždy poruke, aby sa urýchlila údržba.

Pri objednávaní náhradných dielov si pozrite katalóg náhradných dielov výrobcu.

	Popis	Model		
		L	M	H
	Súprava spúšťacieho filtra	40000338	40000492	
	Kruhové tesnenie filtra	Z8 17026		
	Tesnenie filtračnej komory	40000762		
	Svorka filtra	Z8 18079		
	Filter	-	-	4081700936
	Vrečko na prach (5 vreciek)	-	81584000	-
	Bezpečnostné vrečko (1 vrečko)	-	-	4084001014
	Motor 230 V 1000 W	40000937		
	Motor 110 V 1000 W	40000938		
	Kefy (karbónové) pre motory 230 V, 1000 W (2 kefy)	40000885		
	Kefy (karbónové) pre motory 120 V, 1000 W (2 kefy)	40000886		

Riešenie problémov

Problém	Príčina	Náprava
Vysávač sa nechce spustiť	Nedostatočné napätie	Skontrolujte napätie v zásuvke. Skontrolujte stav zásuvky a kábla. Požiadajte technika kvalifikovaného výrobcom, aby vykonal asistenciu.
Zvyšujú sa otáčky vysávača	Zanesený predfilter	Používanie vytriasača filtra (modely s manuálnym vytriasačom filtra). Ak je to nedostačujúce, tak ho vymeňte.
	Upchatá hadica vysávača	Skontrolujte hadicu vysávača a vyčistite ju.
Z vysávača uniká prach	Filter je roztrhaný	Vymeňte ho iným alebo identickým typom.
	Nevhodný filter	Vymeňte ho za iný filter vhodnej kategórie a urobte kontrolu.
Hlučné motory	Opotrebované alebo polámané (karbónové) kefy motora	Vyberte a vymeňte (karbónové) kefy motora.
Elektrostatický prúd na vysávači	Neexistujúce alebo zlé uzemnenie	Skontrolujte všetky spoje uzemnenia. Najmä na upevnení prívodu vysávania: vymeňte hadicu za antistatickú.

Spis treści

Instrukcja obsługi	2
Bezpieczeństwo operatora	2
Informacje ogólne dotyczące użytkowania tego odkurzacza	2
Zastosowanie	2
Niewłaściwe użytkowanie	2
Wersje i warianty	3
Świadectwo zgodności CE	3
Klasyfikacja zgodna z normą EN 60335-2-69 -Załącznik AA	3
Emisja pyłów do środowiska	3
Zalecenia ogólne	3
Opis odkurzacza	4
Elementy i etykiety odkurzacza	4
Zestawy dodatkowe	4
Osprzęt	4
Pakowanie i rozpakowywanie	4
Rozpakowywanie, przenoszenie, obsługa i przechowywanie	4
Przygotowanie do pracy - podłączanie urządzenia do sieci	5
Przedłużacze	5
Praca na mokro i na sucho	5
Konserwacja i naprawa	5
Dane techniczne	6
Wymiary	6
Elementy sterowania i wskaźniki	7
Kontrola przed uruchomieniem	7
Rozpoczęcie i wstrzymanie	7
Działanie odkurzacza	7
Wstrząsarka filtra głównego	8
Zatrzymywanie w nagłych wypadkach	8
Opróżnianie pojemnika na pył	8
Plastikowy worek	8
Wersje przeznaczone do usuwania pyłów szkodliwych dla zdrowia	8
Worek na kurz	8
Bezpieczny worek na kurz	8
Wymiana worka	9
Zbieranie cieczy	9
Po zakończeniu pracy	9
Konserwacja, czyszczenie i odkażanie	10
Demontaż i wymiana filtra głównego i filtra absolutnego	10
Wymiana filtra głównego	11
Wymiana filtra HEPA	12
Kontrola dokręcenia	12
Utylizacja odkurzacza	12
Zalecane części zamienne	13
Usuwanie usterek	14

Instrukcja obsługi

Zapoznaj się z instrukcją obsługi. Postępuj zgodnie z zaleceniami dotyczącymi bezpieczeństwa, oznaczonymi słowem **OSTRZEŻENIE!**

Bezpieczeństwo operatora



OSTRZEŻENIE!



Przed przystąpieniem do użytkowania odkurzacza należy zapoznać się z niniejszą instrukcją obsługi i zachować ją na wypadek korzystania z niej w przyszłości.

Ten odkurzacz może być użytkowany wyłącznie przez osoby, które zapoznały się z zasadami jego działania oraz zostały upoważnione i odpowiednio przeszkolone w tym celu.

Przed przystąpieniem do użytkowania odkurzacza użytkownicy powinni zostać zaznajomieni, poinstruowani i przeszkoleni w zakresie jego działania oraz tego, do jakich substancji można go stosować oraz jak bezpiecznie usunąć sprzątnięty materiał.



OSTRZEŻENIE!

Używanie odkurzacza przez osoby (w tym dzieci) z problemami umysłowymi lub z małym wykształceniem i/lub wiedzą jest surowo zabronione, chyba że są nadzorowane przez osobę zaznajomioną ze sposobem użytkowania i bezpiecznego obchodzenia się z maszyną.

Należy zapewnić nadzór nad dziećmi, aby upewnić się, że odkurzacz nie służy do zabawy.

Informacje ogólne dotyczące użytkowania tego odkurzacza

Użytkowanie odkurzacza musi odbywać się zgodnie z przepisami obowiązującymi w danym kraju.

Oprócz zaleceń instrukcji obsługi oraz przepisów obowiązujących w kraju, w którym odkurzacz jest użytkowany, należy również przestrzegać technicznych przepisów dotyczących jego właściwego i bezpiecznego użytkowania (przepisy dotyczące ochrony środowiska oraz BHP:

Dyrektywa Unii Europejskiej 89/391/WE oraz kolejne).

Nie należy wykonywać żadnych działań, które mogłyby zagrozić bezpieczeństwu ludzi, ich własności lub środowiska. Należy przestrzegać wskazówek dotyczących bezpieczeństwa oraz zaleceń zawartych w niniejszej instrukcji.

Zastosowanie

Ten odkurzacz jest przeznaczony do użytku komercyjnego, w hotelach, szkołach, szpitalach, zakładach, sklepach, biurach i hotelach, oraz do celów nie związanych z normalnym użytkowaniem w gospodarstwie domowym.

Ten odkurzacz nadaje się do czyszczenia i odkurzania ciał stałych w pomieszczeniach i na zewnątrz.

- Zawsze należy pozostawić wokół odkurzacza wystarczającą ilość miejsca, pozwalającą na łatwą obsługę elementów sterowania.

Odkurzacz może być obsługiwany jednocześnie tylko przez jednego operatora.

Ten odkurzacz składa się z zautomatyzowanej jednostki podciśnieniowej z filtrem dopływowym i pojemnika do zbierania odkurzanego materiału.

Niewłaściwe użytkowanie



OSTRZEŻENIE!

Zabrania się używania odkurzacza w poniższych sytuacjach:

- Na zewnątrz w przypadku opadów atmosferycznych.
- Gdy nie jest umieszczony na poziomym i równym podłożu.
- Gdy nie są zainstalowane jednostki filtracyjne.
- Gdy koniec rury ssawnej i/lub wąż są zwrócone w stronę części ludzkiego ciała.
- Bez pokrywy na jednostce podciśnieniowej.
- Gdy nie jest zainstalowany worek na kurz.
- Bez osłon, pokryw zabezpieczających i systemów bezpieczeństwa zamontowanych przez producenta.
- Gdy otwory wentylacyjne są częściowo lub całkowicie zatkane.
- Gdy odkurzacz jest przykryty folią lub materiałem.
- Gdy wyloty powietrza są częściowo lub całkowicie zamknięte.
- Gdy jest używany w wąskich miejscach, gdzie nie ma dopływu świeżego powietrza.
- Odkurzanie płynów za pomocą odkurzaczy niewyposażonych w specjalne, oryginalne systemy zatrzymujące.
- Do odkurzania poniższych materiałów:
 1. Materiał płonący (rozżarzone węgle, gorący popiół, żarzące się niedopałki itd.).
 2. Otwarty ogień.
 3. Gazy palne.
 4. Łatwopalne ciecze, żrące paliwa (benzyna, rozpuszczalniki, kwasy, roztwory alkaliczne itp.).
 5. Wybuchowe pyły/substancje i/lub podatne na niespodziewane zapalenie (jak pyły magnezu lub aluminium itp.).

WAŻNE: Użycie niezgodne z prawem jest zabronione.

Wersje i warianty

Wersje



OSTRZEŻENIE!

Klasyfikacja pyłów

Niniejszy model odkurzacza wytwarzany jest w dwóch wersjach:

- *Wersja standardowa: nie jest przeznaczona do pyłów niebezpiecznych, łatwopalnych/wybuchowych;*
- *Wersja przeznaczona do pyłów szkodliwych dla zdrowia: kategorie L - M - H. W tej wersji odkurzacz może być stosowany do pyłów niebezpiecznych, nie-latwopalnych/nie-wybuchowych, zgodnie z normą EN 60335-2-69, załącznik AA.*

Aby upewnić się co do kategorii pyłów, do jakiej przeznaczony jest dany model, sprawdź jego tabliczkę znamionową lub etykietę: L (małe zagrożenie), M (średnie zagrożenie), H (duże zagrożenie).

[PRZYPIS]

- *W przypadku pyłów szkodliwych dla zdrowia, skontaktuj się z miejscowymi władzami odpowiedzialnymi za zdrowie i bezpieczeństwo i przestrzegaj krajowych przepisów podczas obsługi i usuwania.*
- *Substancje radioaktywne nie zostały ujęte w powyżej przedstawionej definicji typu pyłów szkodliwych dla zdrowia.*

Warianty

CIECZE

W wersjach dla kategorii L, M i H, ten odkurzacz może zostać wyprodukowany w wariantcie pozwalającym na odkurzanie cieczy z funkcją kontroli poziomu.

Świadectwo zgodności CE

Każdy odkurzacz jest dostarczany z świadectwem zgodności CE. Patrz opis na rys. 20.

[PRZYPIS]

Świadectwo zgodności to ważny dokument, który należy przechowywać w bezpiecznym miejscu i okazywać go na żądanie władz.

Klasyfikacja zgodna z normą EN 60335-2-69 -Załącznik AA

Odkurzacze do pyłów szkodliwych dla zdrowia dzieli się na następujące kategorie, zależnie od rodzaju pyłów:

- **L** (małe zagrożenie) odpowiednie do pyłów o maksymalnym dopuszczalnym stężeniu ponad 1 mg/m³, zależnie od powierzchni;
- **M** (średnie zagrożenie) odpowiednie do pyłów o maksymalnym dopuszczalnym stężeniu ponad 0,1 mg/m³, zależnie od powierzchni;
- **H** (wysokie zagrożenie) odpowiednie do pyłów o maksymalnym dopuszczalnym stężeniu ponad 0,1 mg/m³, zależnie od zajmowanej powierzchni, w tym również pyłów o właściwościach rakotwórczych i patogenetycznych.

Emisja pyłów do środowiska

Charakterystyka działania:

- wersja standardowa (nie nadaje się do pyłów niebezpiecznych);
- wersja do pyłów szkodliwych dla zdrowia (wersje L, M, H):
 - L: zatrzymuje co najmniej 99% cząstek (patrz EN60335-2-69, załącznik AA);
 - M: zatrzymuje co najmniej 99,9% cząstek (patrz EN60335-2-69, załącznik AA);
 - H: zatrzymuje co najmniej 99,995% cząstek (patrz EN60335-2-69, załącznik AA);

Zalecenia ogólne



OSTRZEŻENIE!

W razie wystąpienia awaryjnej sytuacji:

- *uszkodzenie filtra*
- *wybuch pożaru*
- *spięcie*
- *zablokowanie silnika*
- *porażenie prądem*
- *itp.*

Wyłącz odkurzacz, odłącz od zasilania i skorzystaj z pomocy wykwalifikowanego personelu.

[PRZYPIS]

Sprawdź miejsce pracy oraz substancje, które może sprzątać odkurzacz, przeznaczony dla cieczy.



OSTRZEŻENIE!

Odkurzaczy nie należy użytkować ani przechowywać na wolnym powietrzu ani w wilgotnych miejscach. Do cieczy można stosować wyłącznie odkurzacze z czujnikiem poziomu; w przeciwnym razie nadają się one wyłącznie do materiałów suchych.



NIEBEZPIECZEŃSTWO!

Wersja do cieczy. W przypadku wycieku piany lub cieczy z odkurzacza, wyłącz go natychmiast, odłącz od zasilania i skontaktuj się z wykwalifikowanym personelem w celu uzyskania wsparcia.

Opis odkurzacza

Elementy i etykiety odkurzacza

Rys. 1

1. Tabliczka identyfikacyjna, która zawiera: Kod modelu, kategorię (L - M - H), dane techniczne (patrz tabela na stronie 6), nr seryjny, oznaczenie CE, rok produkcji, nominalne napięcie sieciowe.
2. Pojemnik na pył
3. Dźwignia otwierania pojemnika na kurz
4. Włot
5. Włot (tylko dla odkurzaczy kategorii M - H).
6. Zaślepka włotu
7. Przedział na akcesoria
8. Etykieta ostrzegawcza dla odkurzaczy kategorii L - M - H.
9. Wylot
10. Tabliczka ostrzegawcza
Informuje użytkownika, że filtr można wstrząsać wyłącznie po wyłączeniu urządzenia. (patrz również rozdział „Wstrząsarka filtra głównego”).
11. Wtyczka do podłączenia odkurzacza do gniazda elektrycznego.

Rys. 2

1. Etykieta kategorii L
2. Etykieta kategorii M
3. Etykieta kategorii H

Etykiety kategorii L i M zawierają piktogramy o następującym znaczeniu:



OSTRZEŻENIE!



Ten odkurzacz zawiera pyły niebezpieczne dla zdrowia.

Tylko autoryzowany personel ubrany w odzież ochronną może opróżnić i serwisować odkurzacza, w tym wymontowywać elementy wykorzystywane do odkurzania pyłu. Nie wolno używać odkurzacza bez zamontowanego w całości systemu filtrowania.

Etykieta kategorii H zawiera powyższy tekst.

Ten odkurzacz wytwarza silny strumień powietrza, wciągając je przez włot (4 - rys. 1) i wypuszczając przez wylot (9 - rys. 1).

Przed uruchomieniem odkurzacza, nałóż przewód ssący na włot, a na jego końcu umieść odpowiednie narzędzie (patrz Katalog akcesoriów producenta lub skontaktuj się z Centrum serwisowym).

Dopuszczalne średnice przewodów ssących podano w tabeli z danymi technicznymi.

Odkurzacza wyposażony został w filtr główny, odpowiedni do większości zastosowań.

Poza filtrem głównym, zatrzymującym najczęściej spotykane rodzaje pyłów, odkurzacza można wyposażyć w filtr podrzędny (absolutny kategorii H) z wyższą wydajnością filtrowania drobnych pyłów i pyłów niebezpiecznych dla zdrowia.

Zestawy dodatkowe

W celu uzyskania informacji na temat zestawów dodatkowych, skontaktuj się z siecią sprzedaży producenta.

Instrukcje dotyczące montowania zestawów dodatkowych znajdują się w zestawie przystosowującym odkurzacza.



OSTRZEŻENIE!

Używać tylko dostarczonych i autoryzowanych części zamiennych.

Osprzęt

Dostępne są różnorodne akcesoria; patrz katalog akcesoriów producenta.



OSTRZEŻENIE!

Używać tylko oryginalnych akcesoriów dostarczanych i zatwierdzonych przez producenta.

Pakowanie i rozpakowywanie

Z materiałami użytymi do pakowania należy postąpić zgodnie z obowiązującymi przepisami.

Rys. 3

Model	S2 L - M - H (40 L)	S3 L - M - H BDC1330 (50 L)	S3 L - M - H E-VAC2000 BDC1330 (100 L)
A (mm)	700	700	700
B (mm)	860	860	860
C (mm)	1350	1750	1750
Masa z opakowaniem (kg)	80	86	89

Rozpakowywanie, przenoszenie, obsługa i przechowywanie

Używać na płaskiej, poziomej powierzchni.

Nośność powierzchni, na której stoi odkurzacza musi być w stanie utrzymać ciężar odkurzacza).

Przygotowanie do pracy - podłączanie urządzenia do sieci

! OSTRZEŻENIE! !

- *Przed rozpoczęciem pracy, należy sprawdzić odkurzacz pod kątem oznak uszkodzeń.*
- *Przed podłączeniem odkurzacza do zasilania, upewnij się, że napięcie znamionowe na tabliczce jest zgodne z napięciem sieciowym.*
- *Podłącz odkurzacz do gniazdka z właściwie zainstalowanym bolcem/stykiem uziemionym.*
- *Sprawdź, czy odkurzacz jest wyłączony.*
- *Wtyczki i łączniki przewodów elektrycznych muszą być chronione przed wilgocią.*
- *Sprawdź, czy połączenia ze źródłem zasilania i wtyczką są właściwe.*
- *Odkurzacz może być użytkowany wyłącznie, jeśli przewody łączące go z siecią są w idealnym stanie (uszkodzenie przewodu może prowadzić do porażenia prądem!).*
- *Regularnie sprawdzaj stan przewodu elektrycznego, zwracając uwagę na uszkodzenia, pęknięcia i ślady zużycia.*

! OSTRZEŻENIE! !

- Podczas pracy odkurzacza, nie należy:*
- *Zgniatać, ciągnąć, niszczyć ani deptać przewodu łączącego go z siecią.*
 - *Kabel można odłączać od sieci wyłącznie poprzez wyciągnięcie wtyczki (nie wolno ciągnąć za przewód).*
 - *Zużyty przewód należy zastąpić przewodem tego samego typu: H07 RN - F. Dotyczy to również przedłużacza.*
 - *Przewód powinien być wymieniony przez pracownika Punktu Serwisowego producenta lub inną wykwalifikowaną osobę.*

Przedłużacze

Jeśli używany jest przedłużacz, należy sprawdzić, czy jest dostosowany do poboru mocy i stopnia zabezpieczenia odkurzacza.

Minimalny przekrój przewodu przedłużacza: 2,5 mm²

Maksymalna długość = 20 m

Przewód = H07 RN - F

! OSTRZEŻENIE! !

Gniazdka, wtyczki, łączniki oraz mocowanie przewodu przedłużacza muszą zachowywać stopień ochrony IP odkurzacza, określony na tabliczce znamionowej.

! OSTRZEŻENIE! !

Nie rozlewaj wody na powierzchni odkurzacza: takie działanie może być niebezpieczne dla użytkowników oraz może doprowadzić do zwarcia w urządzeniu.

! OSTRZEŻENIE! !

Gniazdo sieciowe odkurzacza musi być zabezpieczone przy pomocy wyłącznika różnicowo-prądowego z ograniczeniem prądu udarowego, odcinającym zasilanie, gdy prąd upływu przekroczy 30 mA przez 30 ms, lub innego wyłącznika o podobnych właściwościach.

Praca na mokro i na sucho

[PRZYPIS]

Dołączone do urządzenia filtry i worek (jeżeli znajduje się w zestawie) należy zamontować w prawidłowy sposób.

! OSTRZEŻENIE! !

Stosuj się do przepisów bezpieczeństwa dotyczących materiałów zbieranych przez odkurzacz.

! OSTRZEŻENIE! !

Jeśli użytkowana jest wersja przeznaczona do cieczy:

- *Przed przystąpieniem do odkurzania płynów, upewnij się, że czujnik poziomu działa w prawidłowy sposób.*
- *Jeśli tworzy się piana, natychmiast wyłącz odkurzacz i opróżnij pojemnik.*
- *Uwaga: Jeśli piana lub ciecz wypływają z odkurzacza, należy go natychmiast wyłączyć.*
- *Regularnie oczyszczaj ogranicznik poziomu cieczy i sprawdzaj, czy nie jest uszkodzony.*
- *Uwaga: brudna ciecz zbierana przez odkurzacz może mieć własności przewodzące.*

! OSTRZEŻENIE! !

Podczas odkurzania mieszanki wody i powietrza, należy uważać, aby nie przeciążyć silnika jednostki podciśnieniowej.

Konserwacja i naprawa

! OSTRZEŻENIE! !

Przed przystąpieniem do czyszczenia, prac serwisowych, wymiany części i przekształcania odkurzacza w inną wersję/wariant, należy odłączyć go od sieci przez wyciągnięcie wtyczki z gniazdka.

- *Samodzielnie przeprowadzaj tylko czynności konserwacyjne opisane w niniejszej instrukcji.*
- *Stosuj wyłącznie oryginalne części zamienne.*
- *Nie wprowadzaj żadnych zmian w konstrukcji odkurzacza.*

Niezastosowanie się do powyższych zaleceń może prowadzić do zagrożenia bezpieczeństwa użytkownika. Ponadto, powoduje ono unieważnienie deklaracji zgodności EC, dołączonej do odkurzacza.

Dane techniczne		EU		UK			
Parametr	Jednostki	S2	S3 E-VAC2000 BDC1330	S2	S3		
Klasy pyłów		L - M - H		L - M - H			
Napięcie (50 - 60 Hz)	V	230		110	230	110	230
Moc znamionowa	kW	2	3	2	2	3	3
Moc znamionowa (EN 60335-2-69)	kW	1,8	2,6	1,5	1,8	2,2	2,6
Maks. podciśnienie	hPa ⁽²⁾	211	211	165	211	165	211
Maks. przepływ powietrza (bez węża i ograniczników)	L/min'	5500	8100	4980	5500	7080	8100
Maks. przepływ powietrza (z węzłem, długość: 3 m, średnica: 50 mm)	L/min'	4720	6500	4470	4720	5950	6500
Poziom hałasu (Lpf) (EN60335-2-69)	dB(A)	70	71	70		71	
Zabezpieczenie	IP	44		44			
Izolacja	Kategoria	I		I			
Wlot (średnica)	mm	70		70			
Węże stosowane do kategorii „L” i „standardowej” (średnica)	mm	70		70			
Węże stosowane do kategorii „M” i „H” (średnica)	mm	50		50			
Powierzchnia filtra głównego do kategorii „L” i „M”	m ²	1,95	1,95	1,95		1,95	
Powierzchnia filtra absolutnego „H” mocowanego na wlocie	m ²	3,5	3,5	3,5		3,5	
Wydajność filtra absolutnego (EN 1822)	%	99,995 (H14)	99,995 (H14)	99,995 (H14)		99,995 (H14)	

Model	Jednostki	S2	S3 E-VAC2000 BDC1330	
Pojemność zasobnika	L	40	50	100
Pojemność worka na kurz (wersje M - H)	L	32	32	
„Masa wersji L” ⁽¹⁾	kg	62	68	71
„Masa wersji M” ⁽¹⁾	kg	64	70	73
„Masa wersji H” ⁽¹⁾	kg	67	73	76

Wymiary

Rys. 4

Model	S2 L - M - H (40 L)	S3 L - M - H BDC1330 (50 L)	S3 L - M - H E-VAC2000 BDC1330 (100 L)
A (mm)	800	800	800
B (mm)	600	600	600
C (mm)	1230	1300	1580

(1) Ciężar netto (2) hPa = mbar

■ Warunki przechowywania:

T: -10°C ÷ +40°C

Wilgotność: 85%

■ Warunki użytkowania:

Maks. wys. nad poziomem morza: 800 m

(Do 2 000 m przy zredukowanej wydajności)

T: -10°C ÷ +40°C

Wilgotność: 85%

Elementy sterowania i wskaźniki

Rys. 5

1. Wyłącznik / włącznik

2-kierunkowy wybierak:

pozycja „0” - Odkurzacze jest wyłączony.

pozycja „I” - Odkurzacze jest włączony.

2. Przycisk i wskaźnik start/stop głównego silnika

Jeśli wskaźnik świeci się, silnik jest włączony.

Za pomocą tego przycisku można włączyć/wyłączyć główny silnik.

3. Przycisk i wskaźnik start/stop drugiego silnika

Jeśli wskaźnik świeci się, drugi silnik jest włączony.

Za pomocą tego przycisku można włączyć/wyłączyć drugi silnik.

4. Przycisk i wskaźnik start/stop trzeciego silnika (S3)

Jeśli wskaźnik świeci się, trzeci silnik jest włączony.

Za pomocą tego przycisku można włączyć/wyłączyć trzeci silnik.

5. Wyłącznik

Ten przycisk po naciśnięciu wyłącza jednocześnie wszystkie silniki (ale nie wyłącza zasilania odkurzacza).

6. Wskaźnik alarmowy niskiego ciśnienia sprężarki

Jeśli wskaźnik świeci się, wskazuje to na nieprawidłowości w ciśnieniu sprężarki (jeśli została zamontowana).

7. Wskaźnik poziomu maks.

Jeśli wskaźnik świeci się, oznacza to, że osiągnięto maksymalny poziom materiału odkurzanego w pojemniku, jeśli kontroler poziomu płynów lub ciał stałych został zamontowany.

8. Wskaźnik napięcia

Wskazuje, że odkurzacze jest zasilany.

9. Wskaźnik filtra głównego

Zielony - oznacza, że filtr główny działa w prawidłowy sposób.

Czerwony - oznacza, że filtr główny jest zatkany.

10. Wskaźnik filtra absolutnego (jeśli został zamontowany)

Czerwony - oznacza, że filtr absolutny jest zatkany.

11. Pokrętko ręcznej wstrząsarki filtra (modele z ręczną wstrząsarką filtra)

Rys. 6

1. Dźwignia otwierania pojemnika na kurz
2. Dźwignia kółek
3. Dźwignia taśmy zamykającej
4. Sworzeń zabezpieczający (kategoria H)
5. Przewód zasilający
6. Uchwyt
7. Zaślepka wlotu

Rys. 7

1. Wlot

Kontrola przed uruchomieniem

Przed uruchomieniem sprawdź:

- czy filtry są założone;
- czy wszystkie dźwignie są zablokowane w pozycji;
- czy wąż ssący i osprzęt zostały prawidłowo zamocowane na wlocie (1 - rys. 7);
- czy worek jest założony, jeżeli jest wymagany.



Nie używaj odkurzacza z uszkodzonym filtrem.

Rozpoczęcie i wstrzymanie

Rys. 8



Zablokuj hamulce kółek (1) przed uruchomieniem odkurzacza.

- Ustaw przełącznik (2) w pozycji „I”, aby włączyć odkurzacze.

Po ustawieniu przełącznika w pozycji „I” silniki włączą się po kolei, a ich status zostanie wskazany wskaźnikami (2 - 3 - 4 - rys. 5).

- Ustaw przełącznik w pozycji „0”, aby wyłączyć odkurzacze.

Działanie odkurzacza



**Prędkość powietrza w tubie ssącej nie może być niższa niż 20 m/s.
Ten status jest wskazywany za pomocą zielonego wskaźnika filtra głównego.**

W trakcie użytkowania odkurzacza, sprawdź:

- status wskaźnika poziomu maksymalnego odkurzanego materiału (7 - rys. 5), jeśli kontroler poziomu został zamontowany.
- Status filtra głównego (9 - rys. 5) i absolutnego (jeśli został zamontowany) (10 - rys. 5).
- Status wskaźnika niskiego ciśnienia sprężarki (6 - rys. 5) (jeśli została zamontowana).



Jeśli jeden ze wskaźników świeci się, postępuj zgodnie z zaleceniami.

Symbol	Sygnal wskaźnika	Kolor wskaźnika	Stan i procedury dotyczące odkurzacza
 bar/psi	Niskie ciśnienie sprężarki (6 - rys. 5)	Czerwony	Ssanie wstrzymane. Sprawdź, czy sprężarka działa w prawidłowy sposób (jeśli została zamontowana).
	Maksymalny poziom materiału odkurzanego (7 - rys. 5)	Czerwony	Ssanie wstrzymane. Opróżnij pojemnik (patrz odpowiedni rozdział).
	Filtr główny (9 - rys. 5)	Czerwony	Ssanie włączone. Użyj wstrząsarki filtra głównego po wyłączeniu odkurzacza (w modelach z ręczną wstrząsarką filtra).
	Filtr absolutny (modele kategorii H) (10 - rys. 5)	Czerwony	Ssanie włączone. Wymień filtr absolutny (patrz odpowiedni rozdział).



Jeśli odkurzacze należy do kategorii M lub H, stosuj wyłącznie węże o średnicach określonych w tabeli danych technicznych.



W razie wystąpienia usterki patrz rozdział „Używanie usterek”.

PL

Wstrząsarka filtra głównego

Automatyczna wstrząsarka filtra głównego

W modelach wyposażonych w automatyczną wstrząsarkę filtra głównego, wstrząsarka zostanie aktywowana w sposób automatyczny na początku i końcu cyklu roboczego, odpowiednio po uruchomieniu odkurzacza i po wyłączeniu wszystkich silników (1 - rys. 5).

Schemat A (patrz u dołu strony - sekwencja fazy roboczej).

Ręczna wstrząsarka filtra głównego

Rys. 9

W odniesieniu do ilości odkurzanego materiału i jeśli wskaźnik (9 - rys. 5) pali się na czerwono, wyłącz odkurzacza i użyj pokrętła (1 - rys. 9) ręcznej wstrząsarki filtra.



OSTRZEŻENIE!

Przed użyciem wstrząsarki filtra, wyłącz odkurzacza. Nie potrząśnij filtrem kiedy odkurzacza jest włączony. Może to doprowadzić do jego uszkodzenia.

Przed ponownym uruchomieniem urządzenia poczekaj, aż pył osiadzie. Wymień wkład filtra, jeśli wskaźnik nadal znajduje się w strefie czerwonej (9- rys. 5) po jego wytrząśnięciu (patrz rozdział „Wymiana filtra głównego”).

Zatrzymywanie w nagłych wypadkach

Naciśnij wyłącznik (5 - rys. 5). Odkurzacza wyłączy się.



OSTRZEŻENIE!

Silniki i podzespoły wewnętrzne odkurzacza są nadal zasilane elektrycznie.

Aby ponownie uruchomić odkurzacza, naciśnij przyciski każdego silnika lub ustaw główny przełącznik (1 - rys. 5) w pozycji „0”, a następnie ponownie w pozycji „I”.

Opróżnianie pojemnika na pył



OSTRZEŻENIE!

- **Przed przystąpieniem do tych czynności, wyłącz odkurzacza i wyjmij wtyczkę z gniazdka.**
- **Sprawdź kategorię odkurzacza.**

Przed opróżnieniem pojemnika zaleca się oczyszczenie filtra (patrz rozdział „Wstrząsanie filtra”).

- Wersja standardowa i L nie nadają się do odkurzania pyłów niebezpiecznych
 - Wsuń pojemnik na pył (1, rys. 10), za pomocą dźwigni (2), następnie wyjmij go i opróżnij.
 - Sprawdź, czy uszczelka jest w idealnym stanie i czy jest właściwie umiejscowiona.
 - Umieść pojemnik we właściwym miejscu i ponownie go przymocuj.

Plastikowy worek

Możesz korzystać z plastikowych worków dostarczanych przez naszą sieć sprzedaży (rys. 10A).

Wersje przeznaczone do usuwania pyłów szkodliwych dla zdrowia

- Kategorie L, M, H nadają się do odkurzania pyłów niebezpiecznych i/lub rakotwórczych (kategoria H).

Worek na kurz

Odkurzacze kategorii M są dostarczane z workiem na kurz - kod 81584000 (rys. 11).

Odkurzacze kategorii M muszą być używane z włożonym workiem. Jeśli worek nie zostanie włożony lub zostanie włożony w sposób nieprawidłowy, może to doprowadzić do pojawienia się sytuacji niebezpiecznej dla zdrowia osób wystawionych na działanie pyłów.

Bezpieczny worek na kurz

Odkurzacze kategorii H są dostarczane z workiem na kurz - kod 40840010 (rys. 12).

Odkurzacze kategorii H muszą być używane z włożonym workiem. Jeśli worek nie zostanie włożony lub zostanie włożony w sposób nieprawidłowy, może to doprowadzić do pojawienia się sytuacji niebezpiecznej dla zdrowia osób wystawionych na działanie pyłów.

PL

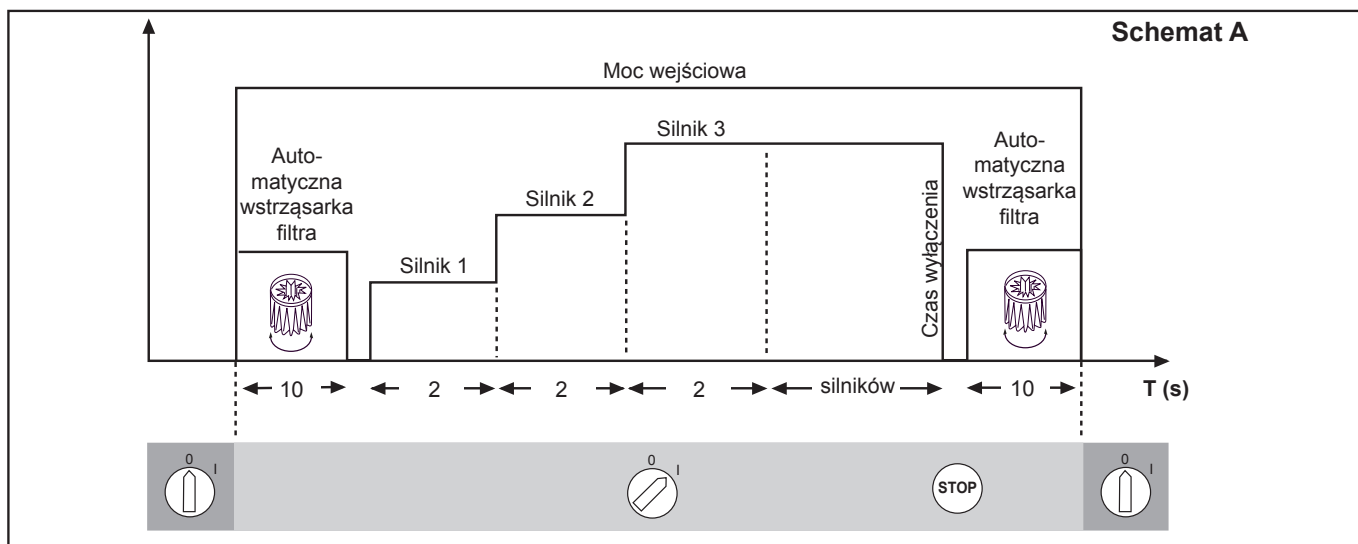

Wymiana worka



- *Te czynności mogą być wykonywane jedynie przez wykwalifikowany personel, ubrany w odpowiednią odzież, zgodnie z obowiązującymi przepisami.*
- *Uważaj, aby podczas tych czynności nie rozrzucać pyłu. Załóż maskę ochronną P3.*
- *W przypadku pyłów niebezpiecznych bądź toksycznych, stosuj inne worki zabezpieczające przeznaczone do tych odkurzaczy.*
- *Worek mogą wyrzucać tylko wykwalifikowane osoby, stosujące się do obowiązujących przepisów.*



Włożenie worka papierowego nieprzeznaczonego do kategorii odkurzanego pyłu lub włożenie worka w nieprawidłowy sposób może doprowadzić do niebezpiecznej sytuacji dla zdrowia osoby wystawionej na działanie pyłu.

Wymiana worka na kurz w odkurzaczach kategorii M (rys. 11)

- Przy pomocy odpowiedniej nakładki zabezpiecz wlot (1).
- Wysuń pojemnik na pyły.
- Wyjmij worek i zamknij go za pomocą odpowiedniej nasadki, w sposób przedstawiony na rysunku 11.
- Włóż nowy worek, upewniając się, czy jego wlot jest zamknięty.
- Wymień pojemnik na pył w odkurzaczu.



Używaj tylko odpowiednich worków, przeznaczonych do używanej przez Ciebie kategorii odkurzacza.

Wymiana bezpiecznego worka w odkurzaczach kategorii H (rys. 12)

- Odłącz i połóż wąż odkurzacza w bezpiecznym, czystym miejscu.
- Przy pomocy odpowiedniej nakładki zabezpiecz wlot (1).
- Wysuń pojemnik na pyły.
- Zamknij bezpieczny worek pociągając za zamknięcie „gilotyna” (2).
- Hermetycznie zamknij plastikowy worek za pomocą odpowiedniej taśmy (3).
- Użyj taśmy przylepnej (4) do zamknięcia spodu plastikowego worka.
- Wyciągnij odpowiedni łącznik (5) worka z wlotu.
- Włóż nowy bezpieczny worek, upewniając się, czy jego wlot jest zamknięty.
- Nałóż plastikowy worek na zewnętrzną ścianę pojemnika na pyły.
- Wymień pojemnik na pył w odkurzaczu.



Używaj tylko odpowiednich worków, przeznaczonych do używanej przez Ciebie kategorii odkurzacza.

Zbieranie cieczy



Sprawdź, czy odkurzaczy został wyposażony w czujnik poziomu cieczy i czy jest odpowiedni do ich zbierania.

- Po zebraniu cieczy wkład filtra będzie mokry. Mokry wkład filtra może się łatwo zapchać jeśli odkurzaczy zostanie następnie wykorzystany do zbierania suchych materiałów.
- Dlatego przed przystąpieniem do sprzątania na sucho upewnij się, że filtr jest suchy lub wymień go na inny.

Po zakończeniu pracy

- Wyłącz odkurzaczy za pomocą przełącznika (1 - rys. 5) i wyjmij wtyczkę z gniazda.
- Zwiń kabel elektryczny i zawieś go w odpowiednim przedziale (rys. 13).
- Opróżnij pojemnik zgodnie z opisem w rozdziale „Opróżnianie pojemnika”.
- Oczyszcz odkurzaczy w sposób opisany w rozdziale „Konserwacja, czyszczenie i odkażanie”.
- Jeśli odkurzaczy zbierał agresywne substancje, należy optukać pojemnik czystą wodą.
- Odkurzaczy należy przechowywać w suchym, niedostępnym dla osób postronnych miejscu.
- Na czas transportu lub przy dłuższym okresie bezczynności, należy zamknąć wlot za pomocą odpowiedniej zatyczki (1, rys. 13) (szczególnie w przypadku odkurzaczy z kategorii M, H).

Konserwacja, czyszczenie i odkażanie



OSTRZEŻENIE!

Aby zapewnić bezpieczną pracę odkurzacza, należy używać tylko oryginalnych części zamiennych dostarczanych przez producenta.



OSTRZEŻENIE!

Poniższe środki ostrożności należy przedsięwziąć podczas wykonywania wszystkich czynności konserwacyjnych, także czyszczenia i wymiany filtrów głównych i absolutnych.



OSTRZEŻENIE!

Czynności konserwacyjne, czyszczenie i odkażanie może być wykonywane tylko po wyłączeniu odkurzacza za pomocą przełącznika (1 - rys. 5) i po wyjęciu wtyczki z gniazdka zasilającego. Wykonywanie czynności konserwacyjnych z wtyczką włożoną do gniazdka jest surowo zabronione. Niebezpieczeństwo porażenia prądem!

- W czasie wykonywania czynności konserwacyjnych należy rozmontowywać, czyścić i dokonywać przeglądu odkurzacza w stopniu niezagrożającym zdrowiu pracowników obsługi i osób postronnych. Wspomniane środki ostrożności obejmują: odkażenie odkurzacza przed jego demontażem, odpowiednią wentylację (z filtrowaniem powietrza wylotowego) pomieszczenia w którym jest on demontowany, oczyszczenie powierzchni pracy oraz odpowiednią odzież ochronną.
- Zewnętrzne elementy odkurzaczy kategorii **M** i **H** należy odkażać poprzez oczyszczenie i odkurzenie podciśnieniowe, usunięcie kurzu oraz zabezpieczenie szczeliwem przed wyniesieniem ich z niebezpiecznej strefy. Wszystkie elementy odkurzacza wnoszone z niebezpiecznej strefy należy traktować jako skażone, należy też podjąć odpowiednie środki, zapobiegające rozprzestrzenianiu się pyłu. Podczas konserwacji lub naprawy, należy wyeliminować wszystkie skażone części, których nie można odpowiednio oczyścić. Należy je usuwać w szczelnie zamkniętych workach, zgodnie z obowiązującymi przepisami i prawodawstwem dotyczącym postępowania z tego typu odpadami. Tak samo należy postępować w przypadku wymiany filtrów (głównego i absolutnego). Komory, które nie są pyłoszczelne należy otworzyć przy pomocy odpowiednich narzędzi (śrubokręt, klucz, itp.) i dokładnie oczyścić.

- Przynajmniej raz w roku należy zlecić kontrole odkurzacza producentowi lub personelowi producenta. Na przykład: sprawdź filtry powietrza, kontrolując pyłoszczelność odkurzacza. Upewnij się również, czy elektryczny panel kontrolny działa prawidłowo.



OSTRZEŻENIE!

*W szczególności w przypadku odkurzaczy z kategorii **H**, przynajmniej raz w roku lub częściej, jeśli wymagają tego krajowe przepisy należy sprawdzić wydajność filtrowania. Metoda testowa sprawdzanie wydajności filtrowania odkurzacza została opisana w standardowej dyrektywie EN 60335-2-69, rozdział AA.22.201.2.*

*Jeśli test nie zakończy się powodzeniem, należy go powtórzyć po wymianie filtra kategorii **H**.*



OSTRZEŻENIE!

Ten odkurzacz jest przeznaczony do odkurzania pyłów niebezpiecznych dla zdrowia. Procedury serwisowania i opróżniania odkurzacza, w tym wyjmowanie pojemnika na pył, mogą być wykonywane tylko przez wyspecjalizowany personel ubrany w odzież ochronną. Nie wolno używać odkurzacza bez zamontowanego w całości systemu filtrowania.

Demontaż i wymiana filtra głównego i filtra absolutnego



OSTRZEŻENIE!

Kiedy odkurzacz jest używany do odkurzania substancji niebezpiecznych, filtry zostają skażone, dlatego:

- *pracuj ostrożnie, uważaj, aby nie rozsypać zebranego pyłu i/lub materiału;*
- *umieść rozmontowany lub zużyty filtr w szczelnie zamkniętym worku;*
- *hermetycznie zamknij worek;*
- *ze zużytym filtrem postępuj zgodnie z obowiązującymi przepisami.*



OSTRZEŻENIE!

Wymiana filtra to poważne zadanie. Filtr należy zastąpić innym o identycznych właściwościach, powierzchni filtracyjnej i kategorii. W przeciwnym razie odkurzacz będzie działał wadliwie.

Wymiana filtra głównego

Rys. 14

1. Jednostka podciśnieniowa
2. Dźwignia zabezpieczająca
3. Klatka filtra
4. Filtr główny
5. Obudowa wstrząsarki filtra



Sprawdź kategorię odkurzacza (L, M, H).



Uważaj, aby podczas tej czynności nie rozrzucać pyłu. Zakładaj maskę P3 i odzież ochronną, oraz ochronne rękawice (DPI), odpowiednie do rodzaju zebranego niebezpiecznego pyłu, patrz przepisy.

Przed przystąpieniem do tych czynności, wyłącz odkurzacz i wyjmij wtyczkę z gniazdka.

- Za pomocą dźwigni (2) poluzuj jednostkę podciśnieniową (1), następnie pociągnij i wyciągnij z odkurzacza.
- Wyjmij klatkę filtra z odkurzacza.
- Wyjmij stary filtr poluzowując zaciski mocujące.
- Zamontuj nowy filtr w obsadzie, używając specjalnych zacisków.
- Ze zużytym filtrem postępuj zgodnie z obowiązującymi przepisami.

Wymiana filtra głównego z automatyczną wstrząsarką do filtra



Podczas demontażu uważać, aby ręce nie zakleszczyły się między jednostką podciśnieniową i pojemnikiem. Założyć rękawice zabezpieczające przed urazami mechanicznymi (EN 388) z poziomem ochrony CAT. II.

- Po wymianie filtra w klatce (3), zamontuj go ponownie w pojemniku.
- Zamontuj jednostkę podciśnieniową (1), upewniając się, że klatka filtra (3) pasuje do obudowy (5) wstrząsarki filtra.
- Włącz zasilanie, a jednostka podciśnieniowa wyśrodkuje się w sposób automatyczny.
- Za pomocą dźwigni zabezpieczającej (2) zablokuj jednostkę podciśnieniową na miejscu.

Wymiana filtra głównego z ręczną wstrząsarką do filtra

Rys. 15

1. Pokrętło ręcznej wstrząsarki filtra
2. Jednostka podciśnieniowa
3. Dźwignia zabezpieczająca
4. Klatka filtra
5. Obudowa wstrząsarki filtra



Podczas demontażu uważać, aby ręce nie zakleszczyły się między jednostką podciśnieniową i pojemnikiem. Założyć rękawice zabezpieczające przed urazami mechanicznymi (EN 388) z poziomem ochrony CAT. II.

- Po wymianie i zamontowaniu filtra w klatce, włóż klatkę wstrząsarki filtra (4) w gniazdo (5) wstrząsarki filtra.
- Ustaw pokrętło ręcznej wstrząsarki filtra (1) po środku.
- Zamontuj całą jednostkę podciśnieniową (2) z klatką i filtrem w pojemniku.
- Sprawdź, czy wstrząsarka filtra działa w prawidłowy sposób i jeśli jest to konieczne wyreguluj pozycję klatki filtra obracając jednostkę podciśnieniową.
- Za pomocą dźwigni zabezpieczającej (3) zablokuj jednostkę podciśnieniową na miejscu.

W razie potrzeby skontaktuj się z centrum serwisowym producenta.

Wymiana filtra HEPA

Wersja przeznaczona do pyłów szkodliwych dla zdrowia:
Kategoria H



OSTRZEŻENIE!

Uważaj, aby podczas tej czynności nie rozrzucać pyłu. Zakładaj maskę P3 i odzież ochronną, oraz ochronne rękawice (DPI), odpowiednie do rodzaju zebranego niebezpiecznego pyłu, patrz przepisy.



OSTRZEŻENIE!

Po wyjęciu filtra kategorii H z odkurzacza, nie używaj go ponownie.

Rys. 16

1. Jednostka podciśnieniowa
2. Dźwignia zabezpieczająca
3. Sworzeń zabezpieczający
4. Pierścień zabezpieczający filtr absolutny
5. Tarcza filtra absolutnego
6. Filtr absolutny



OSTRZEŻENIE!

Podczas demontażu uważać, aby ręce nie zakleszczyły się między jednostką podciśnieniową i pojemnikiem. Założyć rękawice zabezpieczające przed urazami mechanicznymi (EN 388) z poziomem ochrony CAT. II.

Przed przystąpieniem do tych czynności, wyłącz odkurzacze i wyjmij wtyczkę z gniazdka.

- Wyjmij sworzeń zabezpieczający (3).
- Za pomocą dźwigni (2) poluzuj jednostkę podciśnieniową (1), następnie pociągnij i wyciągnij z odkurzacza.
- Odkręć pierścień (4).
- Wyciągnij tarczę (5) i filtr absolutny (6).
- Umieść filtr absolutny (6) w plastikowym worku, zamknij hermetycznie worek i wyrzuć filtr zgodnie z obowiązującymi przepisami.
- Włóż nowy filtr (6) o takiej samej charakterystyce filtrowania.
- Zablokuj filtr absolutny z tarczą (5) i dokręć pierścień (4).
- Wymień jednostkę podciśnieniową (1).
- Zamontuj jednostkę podciśnieniową na miejscu za pomocą dźwigni (2) i ponownie zablokuj sworzeń zabezpieczający (3).

Kontrola dokręcenia

Kontrola przewodów gumowych

Sprawdź, czy przewody połączeniowe (rys. 17) są w dobrym stanie i odpowiednio podłączone.

Jeśli przewody są uszkodzone, zniszczone lub niewłaściwie podłączone, należy je wymienić.

Jeśli zbierano klejące się substancje, należy sprawdzić, czy wąż, wlot oraz przegroda wewnątrz komory filtracyjnej nie są zapchane.

Zbierz zabrudzenia z wierzchniej strony wlotu (2, rys. 17) oraz usuń nalot, jak pokazano na rys. 17.

Kontrola szczelności komory filtracyjnej

Jeżeli uszczelka (1, rys. 18) pomiędzy pojemnikiem (4) a komorą filtracyjną (3) nie zapewnia szczelności:

- Odkręć cztery śruby (2) mocujące komorę filtracyjną (3) do odkurzacza.
- Pozwól komorze filtracyjnej (3) opaść i dokręć śruby, kiedy komora szczelnie się zamknie (2).

Jeśli nie można uzyskać optymalnej szczelności, a uszczelka jest zużyta lub pęknięta itd. należy ją wymienić.

Utylizacja odkurzacza

Rys. 19

Ze zużytym odkurzaczem należy postąpić zgodnie z obowiązującymi przepisami.

- **Prawidłowa utylizacja (opad elektryczny i elektroniczny). (Stosowana w Unii Europejskiej i w krajach w których stosuje się system segregacji odpadów)**

Powyższy symbol (Rys. 19) zamieszczony na produkcie lub w jego dokumentacji oznacza, że tego produktu nie wolno usuwać razem z innymi odpadami gospodarczymi.









Aby nie dopuścić do zagrożenia dla środowiska naturalnego lub zdrowia ludzi poprzez niewłaściwe usuwanie odpadów, należy oddzielić ten produkt od innych odpadów i usunąć go w sposób odpowiedzialny, umożliwiając jego recykling i ponowne wykorzystanie zasobów materiałowych.

Tego produktu nie można usuwać razem z innymi odpadami przemysłowymi.

Zalecane części zamienne

W celu usprawnienia czynności konserwacyjnych, zalecamy zaopatrzyć się w następujące części zamienne.

W czasie zamawiania części zamiennych, patrz katalog części zamiennych producenta.

	Opis	Model		
		L	M	H
	Zestaw filtrujący Star	40000338	40000492	
	Uszczelka pierścieniowa filtra	Z8 17026		
	Uszczelka komory filtra	40000762		
	Zacisk filtra	Z8 18079		
	Filtr absolutny	-	-	4081700936
	Worek na kurz (5)	-	81584000	-
	Bezpieczny worek (1)	-	-	4084001014
	Silnik 230 V 1000 W	40000937		
	Silnik 110 V 1000 W	40000938		
	Szczotki (węglowe) do silników 230 V 1000 W (2 szczotki)	40000885		
	Szczotki (węglowe) do silników 120 V 1000 W (2 szczotki)	40000886		

Usuwanie usterek

Problem	Przyczyna	Rozwiązanie
Odkurzacz nie daje się uruchomić	Brak zasilania	Sprawdź napięcie w gniazdku. Sprawdź stan gniazdka i kabla. Poproś o pomoc wykwalifikowanego serwisanta producenta.
Obroty odkurzacza rosną	Zatkany filtr główny	Użyj wstrząsarki filtra (modele z ręczną wstrząsarką filtra). Jeśli to nie wystarczy, wymień filtr.
	Zapchany wąż ssący	Sprawdź wąż, oczyść go.
Pył wydostaje się z odkurzacza	Filtr jest rozerwany	Wymień na inny tego samego typu.
	Niewłaściwy filtr	Wymień go na filtr odpowiedniego typu i sprawdź działanie.
Hałaśliwe silniki	Szczotki silnika (węglowe) zużyte lub uszkodzone	Wymontuj i wymień szczotki silnika (węglowe).
Elektrostatyczny ładunek na odkurzaczu	Brak lub niewłaściwe uziemienie	Sprawdź wszystkie połączenia z masą. Szczególnie na mocowaniu rury ssawnej; wymień wąż na wąż antystatyczny.

Tartalomjegyzék

Használati utasítás	2
Kezelési biztonság	2
A porszívó használatával kapcsolatos általános információk	2
Helyes használat	2
Helytelen használat	2
Verziók és változatok	3
CE Megfelelőségi nyilatkozat	3
Az osztályozás megfelel az EN 60335-2-69 – Annexe AA szabványnak	3
Porkibocsátás a környezetbe	3
Általános ajánlások	3
Vákuumos tisztító leírása	4
A porszívó alkatrészei és címkéi	4
Választható felszerelések	4
Tartozékok	4
Összeszerelés és szétszerelés	4
Kicsomagolás, mozgatás, használat és tárolás	4
Munkábaállítás - feszültséghez kapcsolás	5
Kiterjesztés	5
Vizes és száraz alkalmazások	5
Fenntartás és javítás	5
Műszaki leírás	6
Méretek	6
Vezérlés és jelzések	7
Indítás előtti átvizsgálás	7
Indítás és leállítás	7
Vákuum tisztító működés	7
Elsődleges szűrőrázó	8
Vészhelyzet leállítás	8
A portartály ürítése	8
Műanyag táska	8
Az egészségre káros porok változatai	8
Porzsákok	8
Biztonsági porzsák	8
A porzsák cseréje	9
Folyadék szívása	9
Egy tisztítófolyamat végeztével	9
Karbantartás, tisztítás és fertőtlenítés	10
Az elsődleges és az abszolút szűrő eltávolítása és cseréje	10
Elsődleges szűrő cseréje	11
HEPA szűrő cseréje	12
Szorosság vizsgálat	12
A porszívó leselejtezése	12
Ajánlott alkatrészek	13
Hibaelhárítás	14

Használati utasítás

Olvassa el az üzemeltetési utasításokat és tegyen eleget az egy szóval meghatározott fontos biztonsági tanácsoknak, **FIGYELMEZTETÉS!**

Kezelési biztonság

▲ FIGYELMEZTETÉS! ▲



Mielőtt elindítaná a vákuumos tisztítót, teljesen alapvető, hogy elolvassa ezeket az üzemelési utasításokat és azokat további információkért kéznél tartsa.

A vákuumos tisztítót csak olyan emberek használhatják, akik jártasak a működés módjában és akik megfelelően jogosultak és szakképzettek erre a célra.

A porszívó használata előtt a gépkezelőt informálni, utasítani és képezni kell, hogy hogyan működik a gép és hogy milyen anyagokhoz engedélyezett az alkalmazása, beleértve a biztonsági eljárást a porszívózott anyagok eltávolítása és kidobása esetén.

▲ FIGYELMEZTETÉS! ▲

A porszívót csökkentett fizikai és mentális képességű, vagy hiányzó tapasztalattal és tudással rendelkező személyek (beleértve a gyerekeket is) nem használhatják, kivéve, ha a gép használatában és biztonságos kezelésében jártas személy felügyelete alatt állnak.

A gyerekeket felügyelni kell, hogy ne játszhassanak a porszívóval.

A porszívó használatával kapcsolatos általános információk

A vákuumos tisztító használata az országban hatályos törvény által irányított, ahol használják.

A működési utasítások és az országban hatályos törvények mellett, ahol a vákuumos tisztítót használják, a műszaki szabályozás biztosítását és a biztonságos, megfelelő működést is figyelembe kell venni (A környezeti és laborbiztonsági törvényhozást illetően, azaz az Európai Unió 89/391/EC Irányelv és egymást követő Direktívák).

Ne hajtson végre olyan műveletet, amely veszélyeztetheti az ember, tulajdon biztonságát és a környezetet.

Tegyen eleget ennek a kézi útmutatóban található biztonsági jelzéseknek és előírásoknak.

Helyes használat

A porszívó a következő helyeken használható: kereskedelemben, hotelekben iskolákban, kórházakban, gyárakban, boltokban, irodákban és apartmanos hotelekben. A normál háztartási használatól eltérő célokra is használható. A porszívó szilárd anyagok beltéri és kültéri tisztításához és porszívózásához használható.

- Mindig hagyjon elegendő helyet a porszívó körül, hogy könnyen elérhesse a vezérlőket.

A porszívót úgy tervezték, hogy egyszerre csak egy kezelő használhatja.

A porszívó egy automatizált szívó egységből, egy szűrőből és a felszívott anyagok összegyűjtésére szolgáló porzsákból áll.

Helytelen használat

▲ FIGYELMEZTETÉS! ▲

A porszívó használata a következő esetekben szigorúan tilos:

- Kültéren, csapadék esetén.
- Amikor nem vízszintes helyre van elhelyezve.
- Amikor a szűrőberendezés nincs telepítve.
- Amikor a vákuum bemenete és/vagy a tömlő emberi testrészek felé van fordítva.
- Amikor a szívó egység fedele nincs felhelyezve.
- Amikor a porzsák nincs telepítve.
- Amikor a gyártó által felszerelt védőlemezek, védőburkolatok és biztonsági rendszerek nincsenek felszerelve.
- Amikor a hűtőventillátorok részben vagy teljesen eldugultak.
- Amikor a porszívó műanyag vagy szövet takarókkal van befedve.
- Amikor a levegő kimenet részben vagy teljesen eldugult.
- Ha olyan szűk helyeken kívánja alkalmazni, ahol nincs friss levegő.
- Folyadékok felszívása esetén, amikor a porszívó nincs felszerelve speciális megállító rendszerekkel.
- A következő anyagok felszívása szigorúan tilos:
 1. Égő anyagok (parázs, forró hamu, égő cigaretta, stb.)
 2. Nyílt láng.
 3. Robbanékony gázok.
 4. Gyúlékony folyadékok, agresszív fűtőanyagok (benzin, oldószerek, savak, lúgos oldatok, stb.).
 5. Robbanó por/anyagok és/vagy olyan anyagok, melyek képesen spontán módon meggyulladni (pl. magnézium vagy alumínium porok, stb.).

FONTOS: A porszívót kizárólag rendeltetésszerűen használja.

Verziók és változatok

Verziók



FIGYELMEZTETÉS!

Por besorolás

Ezt a vákuumos tisztítót két verzióban gyártják:

- **Normál verzió: nem alkalmas veszélyes, gyúlékony/robbanékony szemét vákuumozásához;**
- **Verzió egészségre káros szeméthez: L - M - H osztály. Ebben az esetben a vákuumos tisztító alkalmas veszélyes, nem gyúlékony/nem robbanékony szemét felszívására az EN 60335-2-69 szabvány AA mellékletének megfelelően.**

Ellenőrizze a szemét veszélyességi szintjét az adatlemezén és a porszívón lévő címkén: L (alacsony veszély), M (közepes veszély), H (magas veszély).

[MEGJEGYZÉS]

- *Az egészségre káros porok esetén lépjen kapcsolatba a helyi egészségügyi és biztonsági hatóságokkal, és tekintse meg a használat és a kidobás idején hatályos nemzeti jogszabályokat.*
- *A radioaktív anyagok nem tartoznak a fent leírt, az egészségre káros anyagok csoportjába.*

Variációk

FOLYADÉKOK

Az L, M és H verziójú osztályban, ezt a porszívót a folyadékok felszívásához gyártották, és szintfelügyelő funkcióval rendelkezik.

CE Megfelelőségi nyilatkozat

Minden porszívó CE Megfelelőségi nyilatkozattal kerül forgalomba. A megfelelőségi nyilatkozat másolatát a 20 ábra tartalmazza.

[MEGJEGYZÉS]

A Megfelelőségi Nyilatkozat egy nagyon fontos dokumentum, melyet biztonságos helyen kell tartani, és kérésre be kell mutatni a hatóságoknak.

Az osztályozás megfelel az EN 60335-2-69 – Annexe AA szabványnak

Egészségre káros szemét esetén a következő szemét kategóriák szerint osztályozzák a porszívókat:

- **L** (alacsony kockázat) alkalmas por leválasztására 1 mg/m³ határérték fölött, a térfogattól függően;
- **M** (közepes kockázat) alkalmas por leválasztására 0,1 mg/m³ határértéknél nem alacsonyabb értéknél, a térfogattól függően;
- **H** (magas kockázat) alkalmas por leválasztására, kevesebb, mint 0,1 mg/m³ határértéknél, a térfogattól függően, beleértve karcinogén és patogén porokat is, pl. azbeszt.

Porkibocsátás a környezetbe

Teljesítmény jelző:

- standard verzió (nem alkalmas veszélyes por felszívására):
- verzió az egészségre káros porhoz (L, M, H osztályok):
L: a felszívott részecskék legalább 99%-át visszatartja (lásd EN60335-2-69, AA melléklet);
M: a felszívott részecskék legalább 99,9%-át visszatartja (lásd EN60335-2-69, AA melléklet);
H: a felszívott részecskék legalább 99,99%-át visszatartja (lásd EN60335-2-69, AA melléklet);

Általános ajánlások



FIGYELMEZTETÉS!

Ha vészhelyzet történik:

- **szűrő törése**
- **tűz kitörése**
- **rövidzárlat**
- **motor elakadás**
- **áramütés**
- **stb.**

Kapcsolja ki a porszívót, húzza ki és kérjen segítséget szakképzett személytől.

[MEGJEGYZÉS]

Ellenőrizze, hogy a munkahely és az anyag megfelel-e a porszívója számára a folyadékok felszívásához.



FIGYELMEZTETÉS!

A vákuumos tisztítót nem szabad kint vagy gőzben használni vagy tárolni.

Csak a szintérzékelőkkel ellátott verziókat szabad használni folyadékokhoz, ha nincs, csak száraz anyagok vákuumozásához szabad használni.



VESZÉLY!

Verzió folyadékokhoz.

Amennyiben hab vagy folyadék szívárog a porszívóból, azonnal kapcsolja ki, húzza ki a konnektorból, és hívjon képzett szerelőt.

H

Vákuumos tisztító leírása

A porszívó alkatrészei és címkéi

1 ábra

1. Az azonosító tábla a következőket tartalmazza:
Modell kód, (L - M - H) osztály, Műszaki jellemzők (lásd a 6. oldalon lévő táblázatot), Sorozatszám, CE Jelölés, Gyártás éve, Névleges hálózati feszültség.
2. Portároló
3. Portartály kioldó kar
4. Bemenet
5. Bemenet (kizárólag az M - H típusú porszívóknál).
6. Bemenet
7. Kiegészítő rekesz
8. Figyelmeztető címke L - M - H típusú porszívók esetén.
9. Kimenet
10. Figyelmeztető lemez
Felhívja a kezelő figyelmét arra, hogy a szűrőt csak úgy szabad megrázni, ha a porszívó ki van kapcsolva (lásd „a fő szűrő megrázása” fejezetet).
11. Csatlakoztassa a porszívót a konnektorhoz.

2 ábra

1. L osztály címke
2. M osztály címke
3. H osztály címke

Az L és M osztály címkei piktogramokat is tartalmaznak, melyek jelentése a következő:



Ez a porszívó az egészségre ártalmas port tartalmaz.

A porszívót, csak megfelelő védőfelszerelésbe öltözött, képzett szakember ürítheti ki, és szervizelheti, ideértve a porszívózáshoz használt eszközök leválasztását is. Ne használja a gépet anélkül, hogy a teljes szűrőrendszer a helyén ne lenne.

A H osztály címkéje a fenti szövegeket tartalmazza.

Ez a porszívó erős légáramlást hoz létre, amely a bemeneten át (4, 1 ábra) szívja be és a kimeneten át fújja ki (9, 1 ábra) a levegőt.

Mielőtt bekapcsolja a porszívót, illessze a szívócsövet a bemenetbe, majd ezután illessze a kívánt eszközt a végrészre (ld. a gyártó tartozék katalógusát vagy az Szervizközpontot).

A hitelesített cső átmérője a műszaki részletezések táblán meg van adva.

A vákuumos tisztítót ellátták egy főszűrővel, amely lehetővé teszi az alkalmazások többségének használatát.

A főszűrő mellett, ami a legáltalánosabb típusú port szűri meg, a vákuumos tisztítót összekötheti egy nagyobb szűrőkapacitással rendelkező másodlagos szűrővel (abszolút H) (abszolút H osztály) a finom és normál porokhoz, amelyek károsak az egészségre.

Választható felszerelések

Kérem, hogy az opcionális eszközökkel kapcsolatban vegye fel a kapcsolatot a gyártó értékesítési hálózatával.

A kiegészítők felszerelésére vonatkozó utasításokat a csomagban találja.



Kizárólag eredeti és jóváhagyott pótalkatrészeket használjon.

Tartozékok

Különböző kiegészítők alkalmasak, hivatkozzon a gyártó kiegészítők katalógusára.



Csak a gyártó által támogatott és hitelesített valódi alkatrészeket használjon.

Összeszerelés és szétszerelés

A csomagolási anyagoktól való megszabadulás a hatályban lévő törvény által szabályozott.

3 ábra

Modell	S2 L - M - H (40 L)	S3 L - M - H BDC1330 (50 L)	S3 L - M - H E-VAC2000 BDC1330 (100 L)
A (mm)	700	700	700
B (mm)	860	860	860
C (mm)	1350	1750	1750
Súly (csomagolással együtt) (kg)	80	86	89

Kicsomagolás, mozgatás, használat és tárolás

Egyenletes, vízszintes felületen használja.

A felület talajterhelési kapacitásának elegendőnek kell lennie ahhoz, hogy elbírja a porszívó súlyát).

Munkábaállítás - feszültséghez kapcsolás

⚠ FIGYELMEZTETÉS! ⚠

- A munka megkezdése előtt győződjön meg róla, hogy nincs-e látható sérülés a porszívón.
- Mielőtt bedugja a vákuumos tisztítót az elektromos csatlakozóba, győződjön meg róla, hogy az adatlemezen jelzett feszültség arány megfelel az elektromos csatlakozóhoz.
- Csatlakoztassa a porszívót egy megfelelően földelt konnektorhoz.
- Győződjön meg róla, hogy a vákuumos tisztító ki van kapcsolva.
- A csatlakozó kábel dugóit és csatlakozóit minden kifröccsenő víztől meg kell óvni.
- Győződjön meg róla, hogy az elektromos dugaszokhoz való kapcsolatok rendben vannak.
- Csak akkor használja a vákuumos tisztítót, ha akábelek, amiket az elektromos csatlakozóban megfelelő állapotban vannak (a sérült kábel elektromos áramütést okozhat!).
- Ellenőrizze rendszeresen hogy az elektromos kábelben nem mutatkoznak e az elhasználódás okozta károsodások vagy megtörések jelei.

⚠ FIGYELMEZTETÉS! ⚠

Ha a vákuumos tisztító működik, ne tegye a következőket:

- Zúzódás, húzás, sérülés vagy taposás a kábelben, amelyek az áramellátáshoz csatlakozik.
- Csak válassza le az elektromos hálózatról a dugó eltávolításával (ne húzza ki a kábelt).
- Az elektromos kábelt csak az eredetivel megegyező kábeltípussal cserélje ki: H07 RN - F. Hosszabbító használata esetén ugyanazok a szabályok.
- A kábelt a gyártó szervíz központ alkalmazottjának vagy megegyezően képzett szakembernek kell kicserélni.

Kiterjesztés

Ha hosszabbítót használ, győződjön meg róla, hogy a vákuumos tisztító fokozatának energiavázlata és biztosítása illeszkednek egymáshoz.

Hosszabbító kábelek minimális része: 2,5 mm²
Maximális hosszúság = 20 m
Kábel = H07 RN - F

⚠ FIGYELMEZTETÉS! ⚠

A hosszabbító kábel konnektorait, dugóit, csatlakozóit és installációját el kell látni a vákuumos tisztító fokozat IP védelmével, ahogy az adattáblán jelezve van.

⚠ FIGYELMEZTETÉS! ⚠

Soha ne spricceljen vizet a vákuumos tisztítóra: ez személyi sérülést és rövidzárlatot okozhat.

⚠ FIGYELMEZTETÉS! ⚠

A vákuumos tisztító elektromos csatlakozóját egy differenciál áramkör megszakításával kell védeni, hullámzó áramerősség-korlátozással, ami lezárja az áramellátást, ha a föld felé továbbított áram túllépi a 30 mA-t 30 ezredmásodpercig, vagy ezzel egyenértékű védőáramkört.

Vizes és száraz alkalmazások

[MEGJEGYZÉS]

A biztosított szűrőket és porzsákokat (ha alkalmazható), megfelelően kell beszereznie.

⚠ FIGYELMEZTETÉS! ⚠

Tegyen eleget az anyagra vonatkozó biztonsági szabályzatoknak, amelyeket a vákuumos tisztítóval használ.

⚠ FIGYELMEZTETÉS! ⚠

Ha a folyadékhoz való verziót használja:

- Győződjön meg róla hogy a folyadék szintjelző szenzora kifogástalanul működik-e, mielőtt folyadékok szívásához kezdene.
- Ha hab jelenik meg, azonnal kapcsolja ki a vákuumos tisztítót és ürítse ki a tartályt.
- Megjegyzés: Állítsa meg azonnal a porszívót amennyiben hab vagy folyadék kezdene szívárogni.
- Rendszeresen tisztítsa a folyadék-szintet limitáló berendezést és ellenőrizze, hogy meggyőződjön arról, hogy nincs-e jele sérülésnek.
- Megjegyzés: a porszívó által felszívott folyadékot vezetőképességnek kell tekinteni.

⚠ FIGYELMEZTETÉS! ⚠

Levegő és folyadék elegyének felszívásakor figyeljen oda, nehogy túlterhelje a szívóegység motorját.

Fenntartás és javítás

⚠ FIGYELMEZTETÉS! ⚠

Mielőtt a porszívót tisztítani, szervizelni, átalakítani szeretné, vagy alkatrészeket kíván cserélni, és egyéb verzióhoz/variációhoz kívánja átalakítani, a dugót el kell távolítani a konnektorból.

- Csak ebben a kézikönyvben leírt karbantartási műveletet hajtson végre.
- Csak eredeti alkatrészeket használjon.
- Semmilyen körülmények között se módosítsa a vákuumos tisztítót.

Az együttműködés a biztonságát veszélyeztetheti. Mindazonáltal, az ilyen jellegű tevékenység azonnal megszegné az EC megfelelőségi nyilatkozatát is.

Műszaki leírás		EU		UK			
Paraméter	Egységek	S2	S3 E-VAC2000 BDC1330	S2		S3	
Porok osztályai		L - M - H		L - M - H			
Feszültség (50 - 60 Hz)	V	230		110	230	110	230
Energia arány	kW	2	3	2	2	3	3
Energiaosztály (EN 60335-2-69)	kW	1,8	2,6	1,5	1,8	2,2	2,6
Mav vákuum	hPa ⁽²⁾	211	211	165	211	165	211
Maximális légáramlati ráta(cső és folytók nélkül)	L/min'	5500	8100	4980	5500	7080	8100
Maximális légszállítás (csővel, hosszúság: 3 m, átmérő: 50 mm)	L/min'	4720	6500	4470	4720	5950	6500
Zajsztint (L _{pf}) (EN60335-2-69)	dB(A)	70	71	70		71	
Védelem	IP	44		44			
Szigetelés	Osztály	I		I			
Bemenet (átmérő)	mm	70		70			
„L” és „szabvány” osztály esetén engedélyezett csövek (átmérő)	mm	70		70			
„M” és „H” osztály esetén engedélyezett csövek (átmérő)	mm	50		50			
„L” és „M” osztályok elsődleges szűrőjének felülete	m ²	1,95	1,95	1,95		1,95	
Folyásirány elleni „H” szűrő felület	m ²	3,5	3,5	3,5		3,5	
Szűrő abszolút hatékonysága (EN 1822)	%	99,995 (H14)	99,995 (H14)	99,995 (H14)		99,995 (H14)	

Modell	Egységek	S2	S3 E-VAC2000 BDC1330	
Tartály kapacitása	L	40	50	100
Porzsák kapacitása (M - H verziónál)	L	32	32	
„L verzió” tömeg ⁽¹⁾	kg	62	68	71
„M verzió” tömeg ⁽¹⁾	kg	64	70	73
„H verzió” tömeg ⁽¹⁾	kg	67	73	76

Méreték

4 ábra

Modell	S2 L - M - H (40 L)	S3 L - M - H BDC1330 (50 L)	S3 L - M - H E-VAC2000 BDC1330 (100 L)
A (mm)	800	800	800
B (mm)	600	600	600
C (mm)	1230	1300	1580

(1) Nettó tömeg (2) hPa = mbar

■ Tárolási feltételek:

T : -10°C ÷ +40°C

Páratartalom: 85%

■ Működési feltételek:

Maximális magasság: 800 m

(2 000 m-ig csökkentett teljesítménnyel)

T : -10°C ÷ +40°C

Páratartalom: 85%

Vezérlés és jelzések

5 ábra

1. Start/stop kapcsoló

2 állású kapcsoló:

„0” pozíció - A porszívó KI van kapcsolva.

„I” pozíció - A porszívó BE van kapcsolva.

2. Fő motor Start/Stop jelzőlámpa és gomb

Amennyiben a jelzőlámpa világít, a fő motor BE van kapcsolva.

A gomb segítségével elindíthatja/leállíthatja a fő motort.

3. Másodlagos motor Start/Stop jelzőlámpa és gomb

Amennyiben a jelzőlámpa világít, a másodlagos motor BE van kapcsolva.

A gomb segítségével elindíthatja/leállíthatja a másodlagos motort.

4. Harmadlagos motor (S3) Start/Stop jelzőlámpa és gomb

Amennyiben a jelzőlámpa világít, a harmadlagos motor BE van kapcsolva.

A gomb segítségével elindíthatja/leállíthatja a harmadlagos motort.

5. Leállítógomb

Ezek a gombok megnyomás esetén párhuzamosan kapcsolják le az összes motort (de nem kapcsolják ki a porszívót).

6. Alacsony kompresszor nyomás riasztásjelző

Amennyiben világít, az azt jelzi, hogy a kompresszor (ha van) nyomása nem megfelelő.

7. Max. szint jelző

Amennyiben világít, az azt jelzi, hogy a felszívott anyag szintje elérte a konténer maximális szintjét, ha a folyadékok és szilárd anyagok szintszabályozója telepítve fel.

8. Feszültség tábla jelző

Azt jelzi, hogy a porszívó feszültség alatt van.

9. Elsődleges szűrő jelzője

Zöld - Azt jelzi, hogy az elsődleges szűrő megfelelően működik.

Piros - Azt jelzi, hogy az elsődleges szűrő eltömődött.

10. Abszolút szűrő jelzője (ha van)

Piros - Azt jelzi, hogy az abszolút szűrő eltömődött.

11. Manuális szűrőrázó gomb (manuális szűrőrázóval ellátott modellek)

6 ábra

1. Portartály kioldó kar
2. Kerékkar
3. Zárókar
4. Biztonsági csap (H osztály)
5. Elektromos tápkábel
6. Fogantyú
7. Bemenet

7 ábra

1. Bemenet

Indítás előtti átvizsgálás

Indítást megelőzően, ellenőrizze:

- a szűrők be vannak-e helyezve;
- minden kar zárt helyzetben van-e;
- a vákuumcső és eszközök megfelelően illeszkednek-e a bemenetbe (1 - 7 ábra);
- a zsák be van szerelve, ha szükséges.



Ne használja a vákuumos tisztítót, ha a szűrő hibás.

Indítás és leállítás

8 ábra



Rögzítse a függőcsap karokat (1), mielőtt beindítja a vákuumos tisztítót.

- A porszívó beindításához fordítsa a kapcsolót (2) „I” állásba.
- Amikor a kapcsoló „I” állásban van a motorok sorban elindulnak, és a jelzőkön (2 - 3 - 4 - 5. ábra) ugyanazok az állapotok lesznek láthatók.
- A porszívó leállításához fordítsa a kapcsolót „0” állásba.

Vákuum tisztító működés



**A levegő sebessége a szívócsőben nem lehet alacsonyabb, mint 20 m/s.
Ezt az állapotot az elsődleges szűrő jelzője jelzi.**

A porszívó ellenőrzésekor ellenőrizze:

- a szintjelző állapotát (7 - 5 ábra), amennyiben a szintjelző telepítve van.
- Az elsődleges szűrő (9 - 5 ábra) és az abszolút szűrő (ha van) állapotát (10 - 5 ábra).
- Az alacsony kompresszornyomás jelző állapotát (6 - 5 ábra) (ha van).



Amennyiben a jelzők közül valamelyik világít, kövesse a következő utasításokat.

Szimbólum	Jelző szimbóluma	Jelző színe	Porszívó állapota és a művelet
 bar/psi	Alacsony kompresszornyomás (6 - 5 ábra)	Piros	Szívás megállt. Ellenőrizze, hogy a kompresszor megfelelően működik-e (ha van).
	Max. felszívható anyag szintje (7 - 5 ábra)	Piros	Szívás megállt. A konténer kiürítése (lásd a megfelelő bekezdésben).
	Elsődleges szűrő (9 - 5 ábra)	Piros	Szívás bekapcsolva. A porszívó leállítását után használja az elsődleges szűrő szűrőrázóját (manuális szűrőrázóval ellátott modellek esetén).
	Abszolút szűrő (H osztályú modellek) (10 - 5 ábra)	Piros	Szívás bekapcsolva. Az abszolút szűrő cseréje (lásd a megfelelő bekezdésben).



Ha a porszívó M vagy H osztályú, csak olyan átmérőjű csöveket használjon, amelyek eleget tesznek a műszaki részletezést tartalmazó táblázatban leírtaknak.



Nézzen utána a „Problémakeresés” fejezetben, ha hibákkal találkozik.

H

Elsődleges szűrőrázó

Automatikus elsődleges szűrőrázó

Automatikus elsődleges szűrőrázóval ellátott modellek esetén a szűrőrázó automatikusan aktiválódik a működési ciklus elején és végén, a porszívó indítása után és az összes motor leállítása után (1 - 5 ábra).

A diagram (lásd az oldal alsó oldal - munkafázis sorrend).

Manuális elsődleges szűrőrázó

9 ábra

Ha a felszívott anyag mennyisége túl nagy, és a szintjelző (9 - 5 ábra) pirosan világít, kapcsolja ki a porszívót, és használja a manuális szűrőrázó (1 - 9 ábra) gombját.



FIGYELMEZTETÉS!

Állítsa le a vákuumos tisztítót, mielőtt rázza a szűrőt. Ne rázza a szűrőt, mialatt a porszívó működik, mivel ez sérülést okozhat a szűrőn.

Várjon, mielőtt újra elindítja a vákuumos szűrőt, hogy a szemét leülepedjen. Cserélje ki a szűrőt elemet, amennyiben a jelző a szűrő rázása után is (9, 5 ábra) pirosan világít (nézzen utána az „Elsődleges szűrő cseréje” című bekezdésben).

Vészhelyzet leállítás

Nyomja meg a Stop gombot (5 - 5 ábra). A porszívó megáll.



FIGYELMEZTETÉS!

A motorok és a porszívó belső alkatrészei ettől még áram alatt lesznek.

A porszívó ismételt indításához nyomja meg az egyes motorok gombjait, vagy fordítsa el a főkapcsolót (1 - 5 ábra) „0”, majd ismét „I” állásba.

A portartály ürítése



FIGYELMEZTETÉS!

- **Mielőtt megkezdí ezt a folyamatot, kapcsolja ki a vákuumos tisztítót és távolítsa el a dugót a konnektorból.**
- **Ellenőrizze a vákuumos tisztító osztályát.**

Mielőtt kiüríti a tartályt, ajánlatos a szűrőt megtisztítani (lásd a „Elsődleges szűrőrázó” bekezdésnél).

- Standard és L verzió nem alkalmas veszélyes por felszívására
 - Oldja ki a portartályt (1, 10 ábra), a kar (2) segítségével, majd távolítsa el és ürítse ki.
 - Győződjön meg róla, hogy a tömítés tökéletes állapotban van és megfelelően van elhelyezve.
 - Helyezze vissza a tartályt az állásba és ismét rögzítse.

Műanyag táska

Az értékesítési hálózatunk által kínált műanyag zsákok is használhatják (10A ábra).

Az egészségre káros porok változatai

- Az L, M, H osztályú porszívók alkalmasak a veszélyes és/vagy karcinogén szemetek felszívásához (H osztály).

Porzsákok

Az M osztályba tartozó tisztítók porzsákkal együtt kerülnek forgalomba - 81584000 kód (11 ábra).

Az M osztályú porszívókat csak porzsákkal együtt szabad használni. Amennyiben a porzsák nincs beszerelve, vagy helytelenül van beszerelve, abban az esetben egészségi kockázatok jöhetnek létre.

Biztonsági porzsák

A H osztályba tartozó tisztítók porzsákkal együtt kerülnek forgalomba - 40840010 kód (12 ábra).

A H osztályú porszívókat csak porzsákkal együtt szabad használni. Amennyiben a porzsák nincs beszerelve, vagy helytelenül van beszerelve, abban az esetben egészségi

H

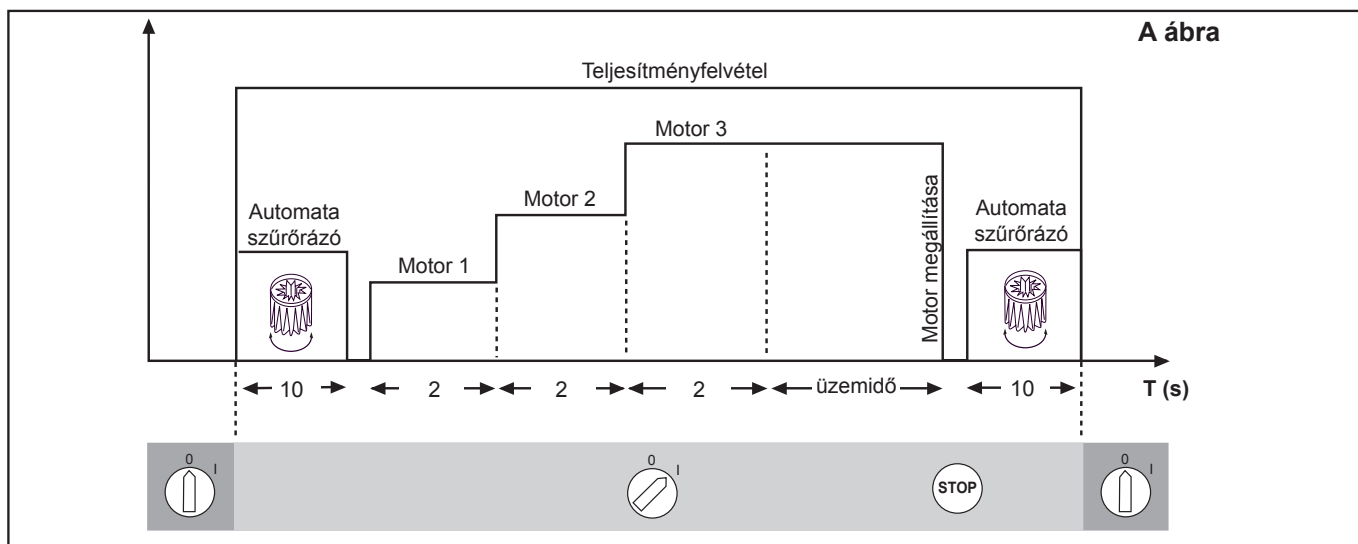

kockázatok jöhetnek létre.

A porzsák cseréje

⚠ FIGYELMEZTETÉS! ⚠

- Ezeket a műveleteket csak szakképzett személy hajthatja végre, akinek megfelelő ruházatot kell viselnie a hatályban lévő törvényeknek megfelelően.
- Gondoskodjon róla, hogy ne kavarja fel a szemetet ezen műveletek alatt. Viseljen egy P3 védőmaszkot.
- Veszélyes és/vagy mérgező porok esetén használja a csomagban található biztonsági porzsákot a hitelesített porszívókhoz.
- A porzsákot csak szakképzett személynek szabad kidobni, a hatályban lévő törvényeknek eleget téve.

⚠ FIGYELMEZTETÉS! ⚠

A por típusához nem megfelelő papírzsák behelyezése esetén az egészségre kockázatok alakulhatnak ki.

Porzsák cserje M osztály porszívó esetén (11 ábra)

- Zárja le a bemenetet a megfelelő sapka használatával (1).
- Oldja ki a portartályt.
- Vegye ki a Porzsákot, majd a 11. ábrán látható módon zárja le a megfelelő sapkával.
- Helyezze be az új porzsákot, és győződjön meg róla, hogy a zsák bemenete szigetelve van-e.
- Cserélje ki a porszívóban lévő porzsákot.

⚠ FIGYELMEZTETÉS! ⚠

Kizárólag a porszívó osztályának megfelelő porzsákot használjon.

Biztonsági zsák cserje H osztály porszívó esetén (12 ábra)

- Távolítsa el és tegye a szívócsövet egy biztonságos pormentes helyre.
- Zárja le a bemenetet a megfelelő sapka használatával (1).
- Oldja ki a portartályt.
- A „guillotine” (2) szigetelés meghúzásával zárja le a Biztonsági Zsákot.
- A megfelelő szalag (3) használatával zárja le hermetikusan a műanyag zsákot.
- A műanyag zsák aljának lezárásához használjon ragasztószalagot (4).
- Távolítsa el a porzsák megfelelő csatlakozását (5) a bemenetről.
- Helyezze be az új biztonsági porzsákot, és győződjön meg róla, hogy a zsák bemenete szigetelve van-e.
- Takarja be műanyag zsákkal a portartály külső falát.
- Cserélje ki a porszívóban lévő porzsákot.

⚠ FIGYELMEZTETÉS! ⚠

Kizárólag a porszívó osztályának megfelelő porzsákot használjon.

Folyadék szívása

⚠ FIGYELMEZTETÉS! ⚠

Győződjön meg róla, hogy a vákuumos tisztító fel van szerelve folyadék-szint érzékelő szenzorral és alkalmas folyadék vákuumálására.

- A szűrő-elem vizes lesz, miután folyadékot vákuumolt. Egy vizes szűrő-elem gyorsan eltömődik, ha a vákuumos tisztítást követően száraz anyagokat vákuumol. Ezért, győződjön meg róla, hogy a szűrő-elem száraz vagy ki van cserélve másikkal, mielőtt a száraz anyagok vákuumolására használja.

Egy tisztítófolyamat végeztével

- A kapcsoló (1 - 5 ábra) segítségével állítsa le a porszívót, majd húzza ki a dugót a konnektorból.
- Tekerje fel a kábelt, majd akassza fel a megfelelő tárolóra (13 ábra).
- Ürítse ki a tartályt a „Tartály ürítése” című fejezetben leírtak szerint.
- Tisztítsa meg a porszívót a „Karbantartás, tisztítás és fertőtlenítés” című fejezetben leírtak szerint.
- Mossa ki a tartályt tiszta vízzel, ha maró anyagokat szívott fel.
- Tárolja a vákuumos tisztítót száraz helyen, ahol jogosulatlan személy nem éri el.
- Ha a porszívót (különösképp az M, H változatok esetén) szállítja vagy nem használja, zárja le a bemeneti nyílást a megfelelő dugóval (1, 13 ábra).

H

Karbantartás, tisztítás és fertőtlenítés



FIGYELMEZTETÉS!
A porszívó biztonsági szintjének biztosítása érdekében kizárólag a gyártó által biztosított, eredeti pótalkatrészeket használjon.



FIGYELMEZTETÉS!
Az alábbiakban leírt óvintézkedéseket minden karbantartási művelet alatt be kell tartani, beleértve az elsődleges és abszolút szűrők tisztítását és cseréjét is.



FIGYELMEZTETÉS!
A karbantartási, tisztítási és fertőtlenítési műveleteket kizárólag lekapcsolt (1 - 5 ábra) porszívó mellett, és kihúzott dugó mellett lehet elvégezni. Szigorúan tilos karbantartási műveletet végezni, miközben a dugó a konnektorhoz van csatlakoztatva. Áramütés veszélye áll fenn!

- Ahhoz, hogy lehetővé tegye a felhasználó számára a karbantartási műveletek elvégzését, a vákuumos tisztítót szét kell szerelni, tisztítani és javítani, amilyen gyakran csak lehetséges, anélkül, hogy a karbantartót és más embereket veszélyeztetne. A megfelelő óvintézkedések tartalmazzák a fertőtlenítést a vákuumos tisztító szétszerelése előtt, a helyiségből kimenő levegő elegendő szűrő szellőztetését, ahol szétszerelte, a karbantartási terület tisztítását és a személyi védelmet.
- Az **M** és **H** osztályú porszívó külső részeit fertőtleníteni kell vákuumozási és tisztítási eljárás által, le kell porolni vagy elvégezni a szigetelést, mielőtt a veszélyes zónából kivinné.
A vákuumos tisztító minden részét meg kell nézni, mivel fertőződött, amikor eltávolította a veszélyes zónából, és a megfelelő műveleteket végre kell hajtani, hogy elkerülje a szemét szétszóródását.
Ha karbantartási vagy javítási folyamatokat hajtanak végre, minden fertőződött elemet, amelyet nem tudott megfelelően tisztítani, jelezni kell.
Ezeket az elemeket lezárt zacskóban kell eltávolítani a hatályos szabályoknak és a hasonló anyagok eltávolítását szabályozó helyi törvényeknek megfelelően. Ezt a eljárást kell követni a szűrők eldobásánál is (elsődleges és abszolút szűrők).
A rekeszeket, amelyek nem nyomják össze a szemet, nyitva kell hagyni a megfelelő eszközökkel (csavarhúzó, csavarok, stb.) és áttisztítani.

- Az eszközt évente legalább egyszer át kell vizsgáltatni a gyártóval vagy egy hasonlóan képzett személlyel. Például: Ellenőrizze a légszűrőket, hogy rájöjjön, vajon a vákuumos tisztító levegő feszsége rongálódott-e meg és győződjön meg róla, hogy az elektromos vezérlő panel megfelelően működik.



FIGYELMEZTETÉS!
A porszívó szűrőjének hatékonyságát évente legalább egyszer, vagy ha a helyi jogszabályok előírják, abban az esetben többször kell ellenőriztetni. Ez különösen igaz a **H** osztályba tartozó porszívókra. A porszívó szűrési hatékonyságának tesztelésének leírását az EN 60335-2-69 szabvány AA.22.201.2. bekezdése tartalmazza. Sikertelen teszt esetén, a szűrőt ki kell cserélni és meg kell ismételni a tesztet.



FIGYELMEZTETÉS!
Ez a porszívó az egészségre ártalmas port szívhat fel. A porszívó szervizelési és üritési műveletéhez hozzátartozik a porzsák eltávolítása is, melyet csak egy megfelelő védőöltözetbe öltözött, képzett szakember végezhet el. Ne használja a gépet anélkül, hogy a teljes szűrőrendszer a helyén ne lenne.

Az elsődleges és az abszolút szűrő eltávolítása és cseréje



FIGYELMEZTETÉS!
Ha a porszívót veszélyes anyagok tisztítására használják, a szűrő megfertőződik, ezért:

- dolgozzon óvatosan és kerülje a felszívott szemét és/vagy anyag kiömlését;
- helyezze a szétszerelt és/vagy cserélt szűrőt egy szigetelt műanyag zsákba;
- zárja le légmentesen a zsákot;
- szabaduljon meg a szűrőtől a hatályban lévő törvényeknek megfelelően.



FIGYELMEZTETÉS!
A szűrő cseréje egy veszélyes feladat. A filtert egy vele azonos típusú, szűrőfelületű és kategóriájúra kell kicserélni. Különböző a vákuumos tisztító nem működik megfelelően.

Elsődleges szűrő cseréje

14 ábra

1. Szívó egység
2. Zárókar
3. Szűrőtök
4. Elsődleges szűrő
5. Szűrőrázó háza



Ellenőrizze a vákuumos tisztító besorolását (L, M, H).



Vigyázzon, hogy ne emelje fel a szemetet a működés végrehajtása alatt. Viseljen P3 maszkot és egyéb védőruházatot, plussz védőszemüveget (DPI) az összegyűjtött szemet veszélyes természetének megfelelően. Nézze meg a hatályos törvényeket.

Mielőtt megkezdi ezt a folyamatot, kapcsolja ki a vákuumos tisztítót és távolítsa el a dugót a konnektorból.

- A szívó egység (1) kioldásához használja a kart (2), majd nyomja fel, és húzza ki a porszívóból.
- Vegye ki a szűrő tokját a porszívóból.
- A rögzítő csipeszek segítségével távolítsa el a régi szűrőt.
- Illessze be az új szűrőt és védje a dobozban speciális kapcsokkal.
- A régi szűrőtől való megszabadulás a hatályban lévő törvény által szabályozott.

Az automata szűrőrázóval ellátott elsődleges szűrő cseréje



Az összeszerelésnél figyeljen oda, nehogy a szívóegység és a tároló közé szoruljon a keze. A mechanikai kockázatok elleni védelemhez használjon megfelelő védelmi szinttel rendelkező kesztyűt (EN 388). II.

- A tokban (3) lévő szűrő cseréje után, ismét szerelje be a tartályt.
- Szerelje össze a szívóegységet (1), és közben győződjön meg róla, hogy a szűrőtök (3) beleillik-e a szűrőrázón lévő házába (5).
- Nyomja fel a bekapcsoló gombot, ekkor a szívóegység automatikusan középre áll.
- A zárókar (2) segítségével rögzítse a szívóegységet.

A manuális szűrőrázóval ellátott elsődleges szűrő cseréje

15 ábra

1. Manuális szűrő rázó gomb
2. Szívó egység
3. Zárókar
4. Szűrőtök
5. Szűrőrázó háza



Az összeszerelésnél figyeljen oda, nehogy a szívóegység és a tároló közé szoruljon a keze. A mechanikai kockázatok elleni védelemhez használjon megfelelő védelmi szinttel rendelkező kesztyűt (EN 388). II.

- Miután kicserélte szűrőt, és az új szűrőt behelyezte a tokjába, helyezze a szűrőzáró tokját (4) a szűrőrázón kialakított helyre (5).
- Állítsa a manuális szűrőrázó gombját (1) középső állásba.
- Szerelje össze a szívóegységet (2) a tokkal és a szűrővel együtt.
- Ellenőrizze, hogy a szűrőrázó megfelelően működik-e, és amennyiben szükséges a szívóegység elforgatásával módosítsa a szűrőtök pozícióján.
- A zárókar (3) segítségével rögzítse a szívóegységet.

Ha szükséges, lépjen kapcsolatba a gyártó szervizközpontjával.

HEPA szűrő cseréje

Verzió egészségre káros szeméthez: H osztály



Vigyázzon, hogy ne emelje fel a szemetet a működés végrehajtása alatt. Viseljen P3 maszkot és egyéb védőruházatot, plussz védőszemüveget (DPI) az összegyűjtött szemét veszélyes természetének megfelelően. Nézze meg a hatályos törvényeket.



Miután a H osztályú szűrőt eltávolította a porszívóból, azt nem használja fel még egyszer.

16 ábra

1. Szívó egység
2. Zárókar
3. Biztonsági csap
4. Abszolút szűrő zárógyűrűje
5. Abszolút szűrőlemez
6. Abszolút szűrő



Az összeszerelésnél figyeljen oda, nehogy a szívóegység és a tároló közé szoruljon a keze. A mechanikai kockázatok elleni védelemhez használjon megfelelő védelmi szinttel rendelkező kesztyűt (EN 388). II.

Mielőtt megkezdí ezt a folyamatot, kapcsolja ki a vákuumos tisztítót és távolítsa el a dugót a konnektorból.

- Távolítsa el a biztonsági csavart (3).
- A szívó egység (1) kioldásához használja a kart (2), majd nyomja fel, és húzza ki a porszívóból.
- Csavarozza ki a gyűrűt (4).
- Húzza ki a lemezt (5) és az abszolút szűrőt (6).
- Helyezze az abszolút szűrőt (6) egy műanyag zsákba, és a hatályban lévő törvényeknek megfelelően dobja ki a szűrőt.
- Helyezzen be a régivel megegyező szűrési tulajdonságokkal rendelkező új szűrőt (6).
- A lemez segítségével rögzítse az abszolút szűrőt (5), és szorítsa meg a gyűrűt (4).
- Cserélje ki a szívóegységet (1).
- A kar (2) és a rögzítőcsavar (3) segítségével ismét rögzítse a szívóegységet.

Szorosság vizsgálat

Tömlő ellenőrzése

Győződjön meg róla, hogy a csatlakozócsövek (17) jó állapotban vannak-e és helyesen vannak-e rögzítve.

Ha a csövek sérültek, el vannak törve, vagy rosszul vannak csatlakoztatva az egységekhez, akkor ki kell őket cserélni. Ha nyúlós anyagokat kezel, ellenőrizze a cső lehetséges dugulását a kimenetben és a terelőcső lemezén a szűrőkamra belsejében.

A kimenetből bemenetbe (2, 17 ábra) jutást és az elraktározott szemét eltávolítását a 17 ábrán jelzik.

Szűrőkamra szorosságának ellenőrzése

Ha a tömítést a (1, 18 ábra) a tartály (4) és a szűrőkamra között (3) nem sikerül a szorosságot biztosítani:

- Lazítsa meg a négy csavart (2) amelyik a szűrőkamrát zárja (3) a vákuumos tisztító struktúrájával szemben.
- Hagyja a szűrőkamrát (3) hogy leengedje és megfeszítse a csavarokat, amint elérte a feszülés állapotát (2).

Amennyiben az optimális tömítés nem érhető el, és a tömítés kopott vagy törött, ki kell cserélni.

A porszívó leselejtezése

19 ábra

A vákuumos tisztítótól való megszabadulás a hatályban lévő törvény által szabályozott.

- **Megfelelő leselejtezés (elektromos és elektronikus hulladékok). (Az Európai Unióban és a szelektív hulladékgyűjtő rendszereket biztosító országokban érvényes)**

A fenti szimbólum (19 ábra) ami a terméken vagy annak dokumentációján van feltüntetve, azt jelzi, hogy a terméktől nem lehet megszabadulni az egyéb háztartási hulladékokkal együtt annak élettartama lejártával.









A környezet és az egészség védelme érdekében kérjük különítse el a terméket az egyéb hulladékoktól és felelősségteljesen selejtezze le az anyagi források fenntartható védelme érdekében.

Ezt a terméket nem szabad a többi kereskedelmi hulladékkal együtt leszelektálni.

Ajánlott alkatrészek

A következőkben az alkatrészek listája látható, ezt mindig tartsa kéznél a gyorsabb karbantartási műveletek érdekében.

A pótalkatrészek rendelésekor olvassa el a gyártó pótalkatrész katalógusát.

	Leírás	Modell		
		L	M	H
	Star szűrőkészlet	40000338	40000492	
	Szűrőtömítő	Z8 17026		
	Szűrő kamra tömítés	40000762		
	Szűrőbilincs	Z8 18079		
	Abszolút szűrő	-	-	4081700936
	Porzsák (5 zsák)	-	81584000	-
	Biztonsági zsák (1 zsák)	-	-	4084001014
	230V 1000W Motor	40000937		
	110V 1000W Motor	40000938		
	Kefék (szénkefék) a 230V-os, 1000W-os motorokhoz (2 kefe)	40000885		
	Kefék (szénkefék) a 120V-os, 1000W-os motorokhoz (2 kefe)	40000886		

Hibaelhárítás

Probléma	Ok	Javasolt tennivaló
A vákuumos tisztító nem indul	Nem kap áramot	Ellenőrizze a konnektort. Ellenőrizze a konnektor és a kábel állapotát. Kérjen segítséget egy szakképzett gyártói technikustól.
A vákuumos tisztító sebessége nő	Eltömődött elsődleges szűrő	Használja a szűrőrázót (manuális szűrőrázóval ellátott modellek). Cserélje ki, ha ez nem megfelelő.
	Eldugult szívócső	Ellenőrizze a szívócsövet és tisztítsa ki.
Szivárog a szemét a vákuumos tisztítóból	A szűrő elhasznált	Cserélje ki egy azonos típusúval.
	Elégtelen szűrő	Cserélje ki egy másik arra alkalmassal és ellenőrizze.
Zajos motorok	A szénkefék kopottak vagy eltörtek	Távolítsa el és cserélje ki a motor szénkeféit.
Elektrostatikus áram a vákuumos tisztítón	Nem valóság vagy szakszerűtlen földelés	Ellenőrizzen minden alap csatlakozást. Ez különösen igaz a szívócső bemenetének illesztésére; a csövet cserélje ki egy antistatikus tömlőre.

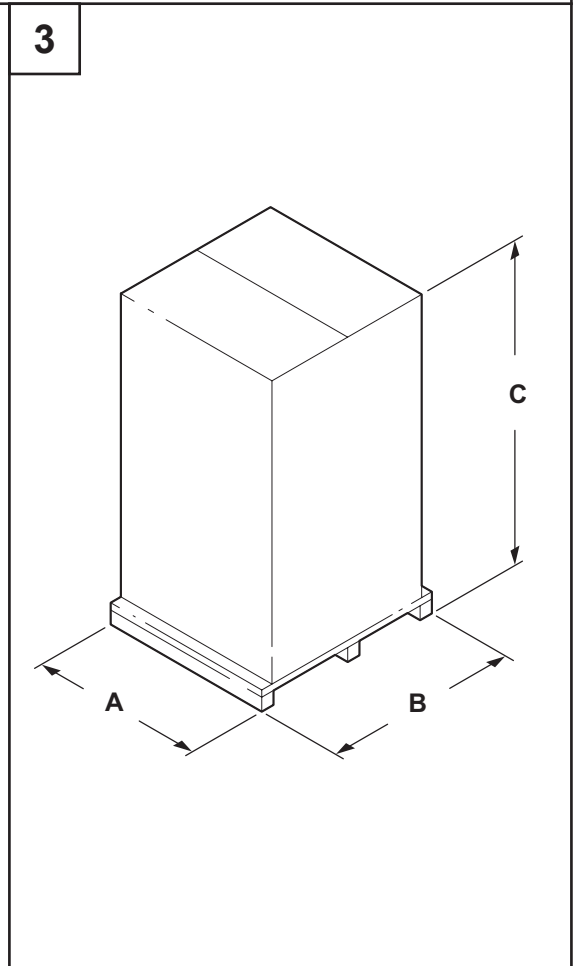
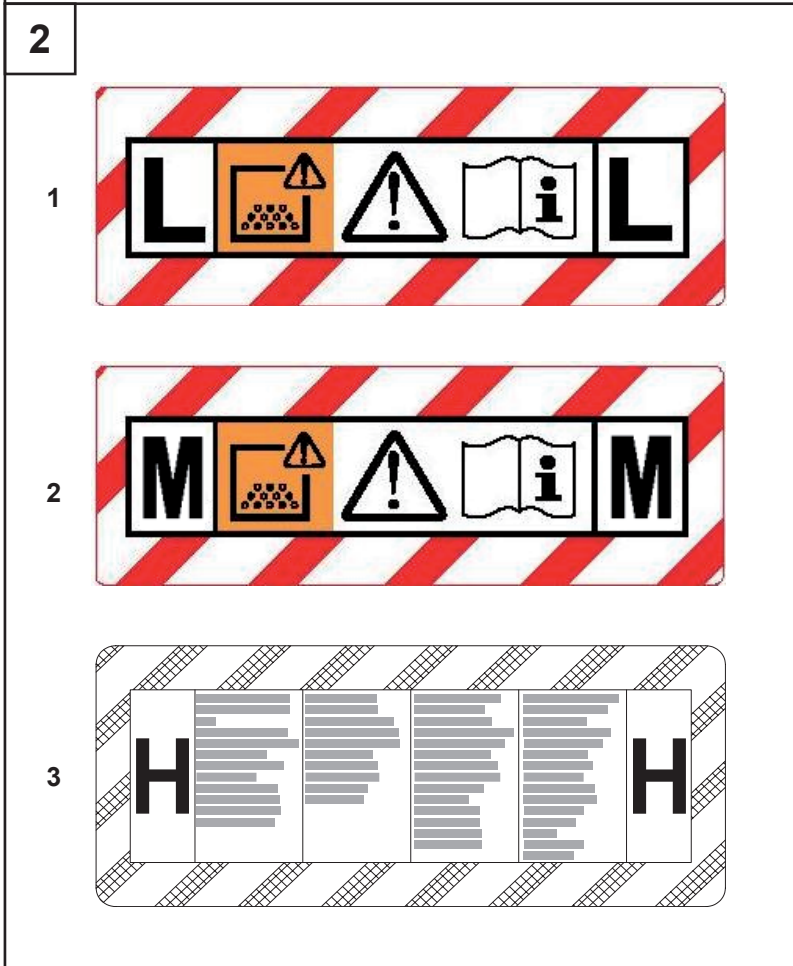
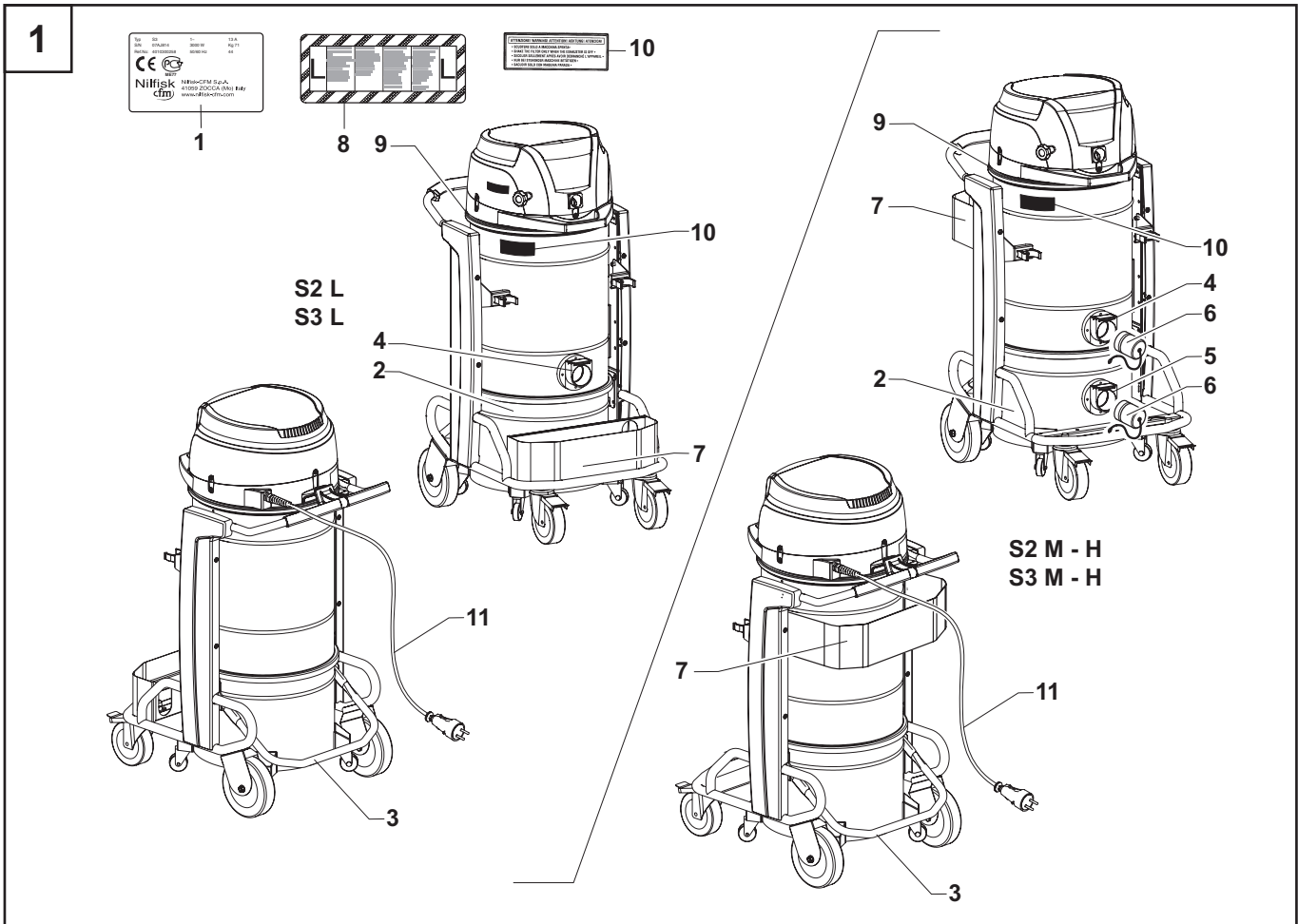

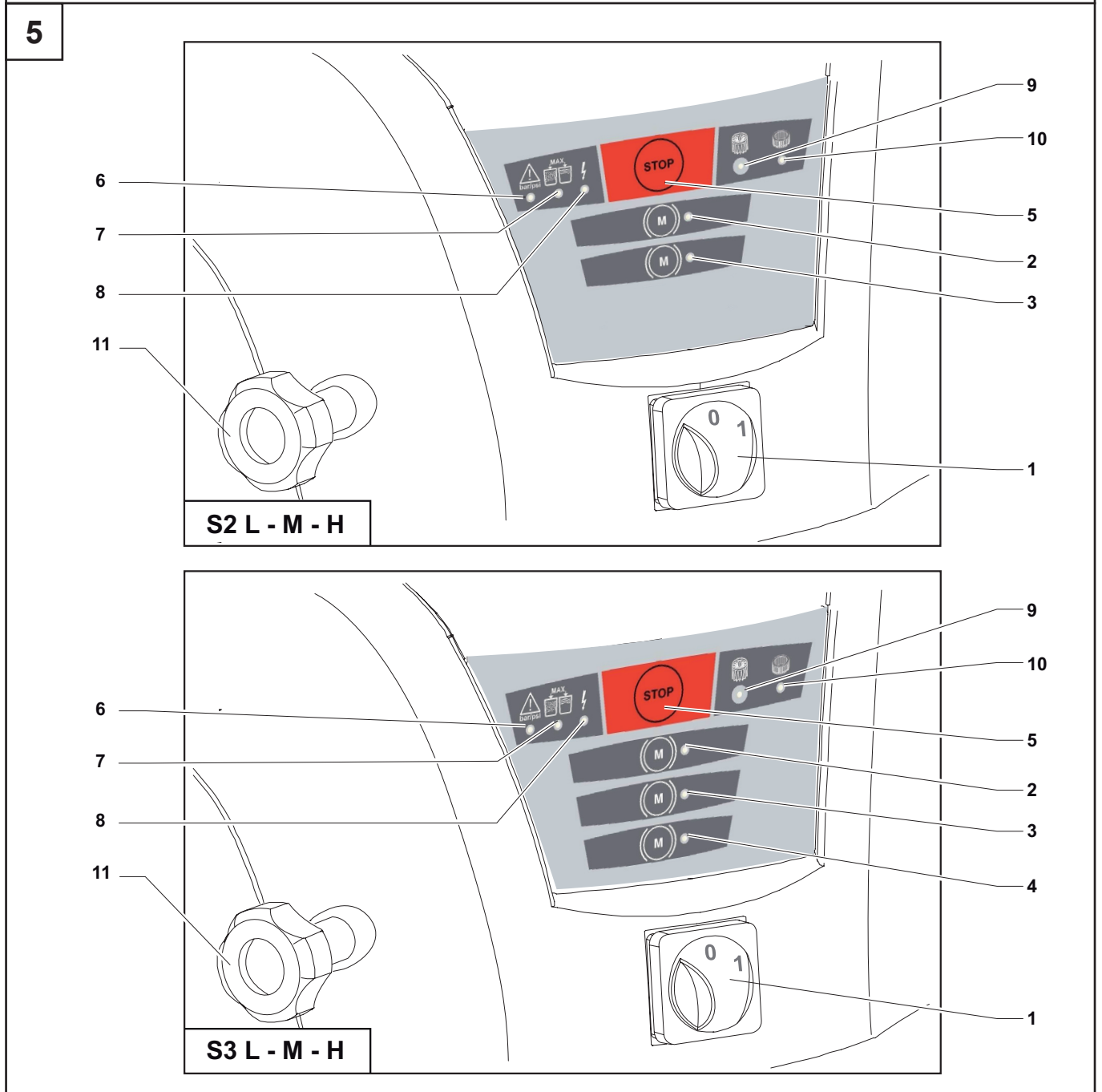
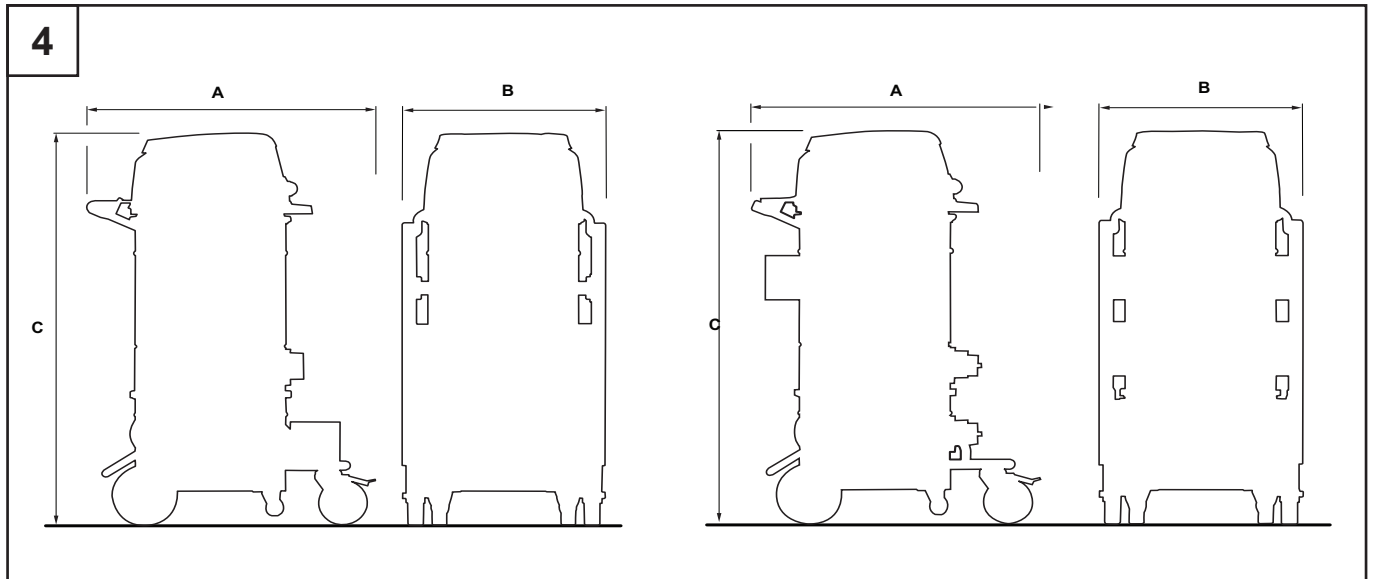

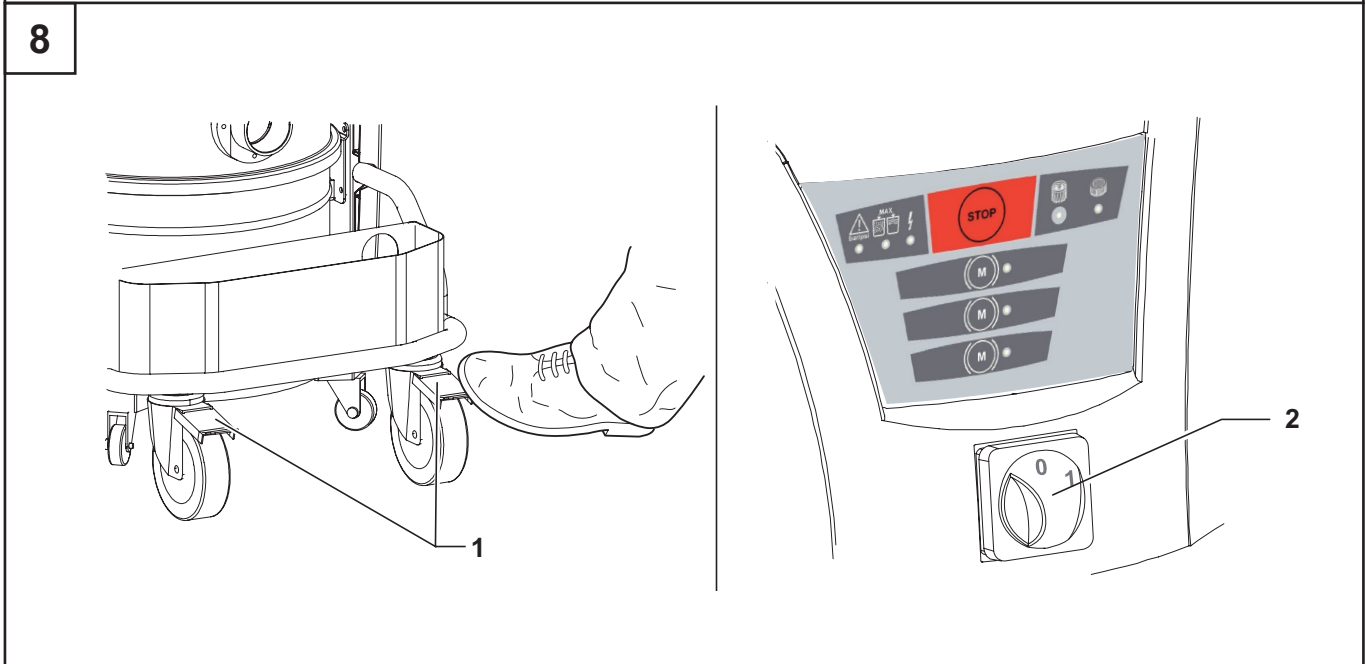
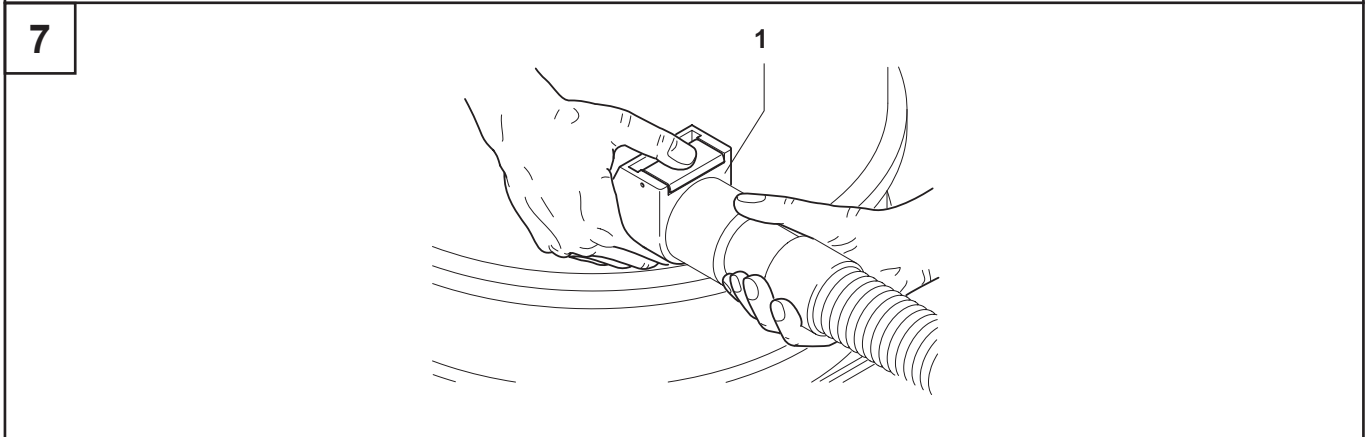
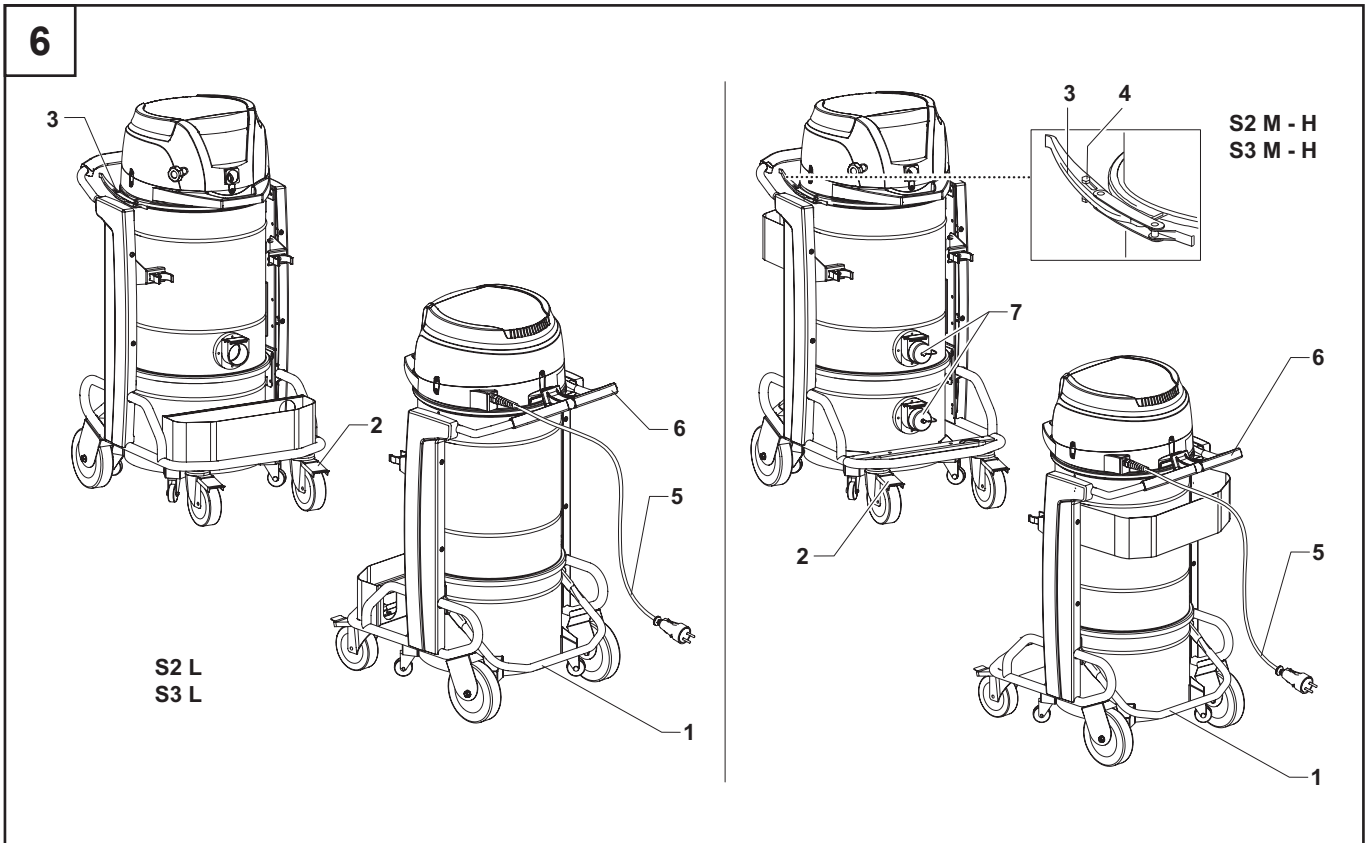

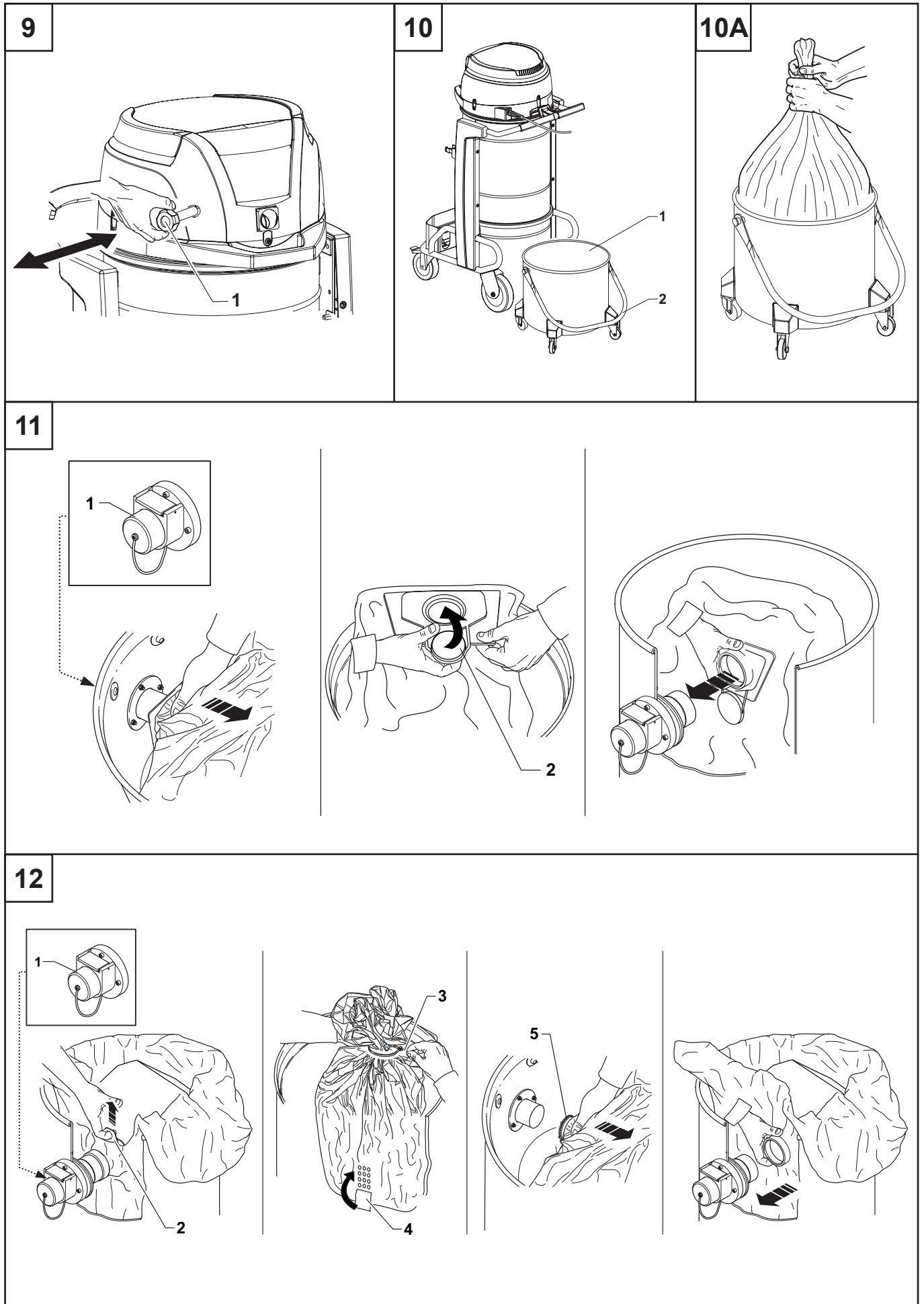

13

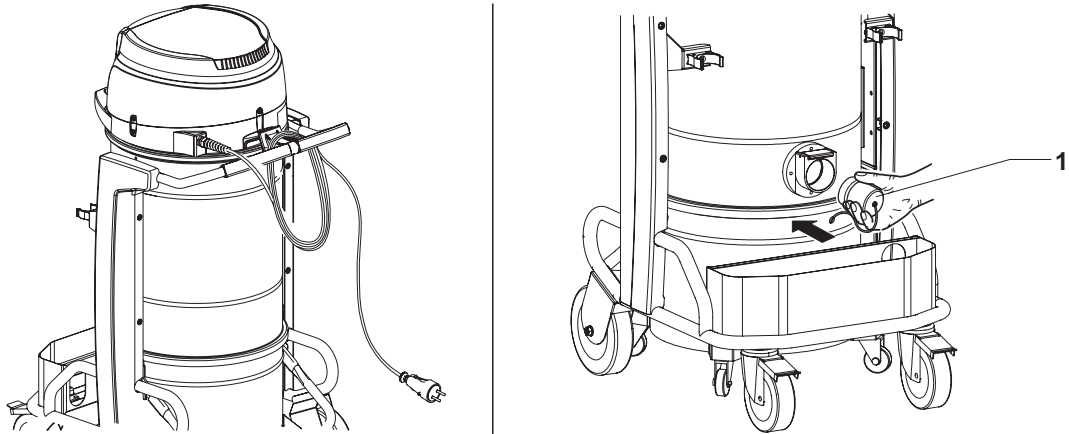

14

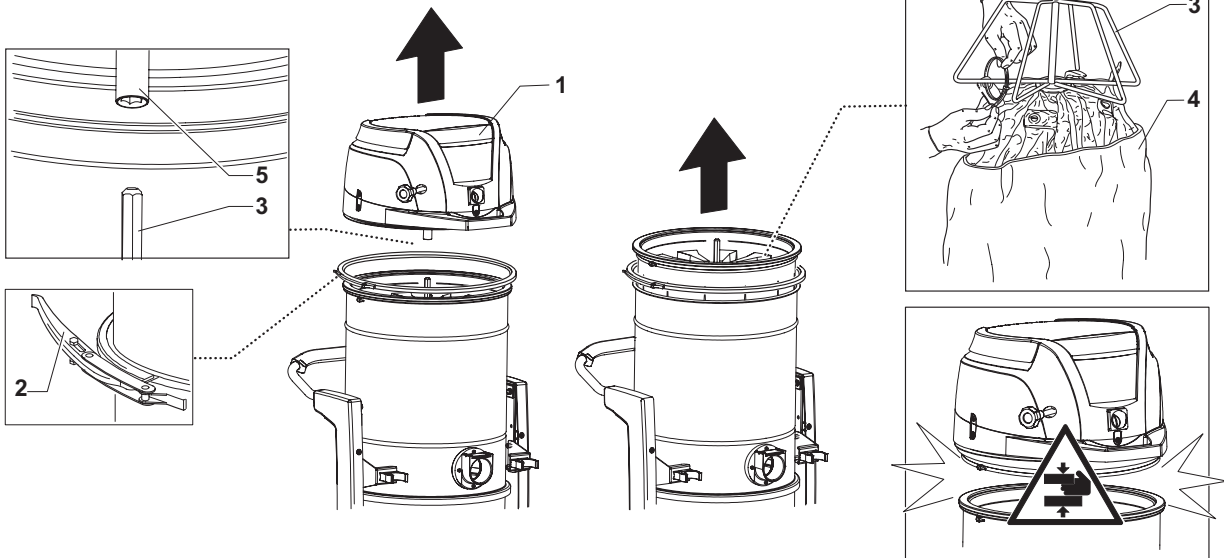

15

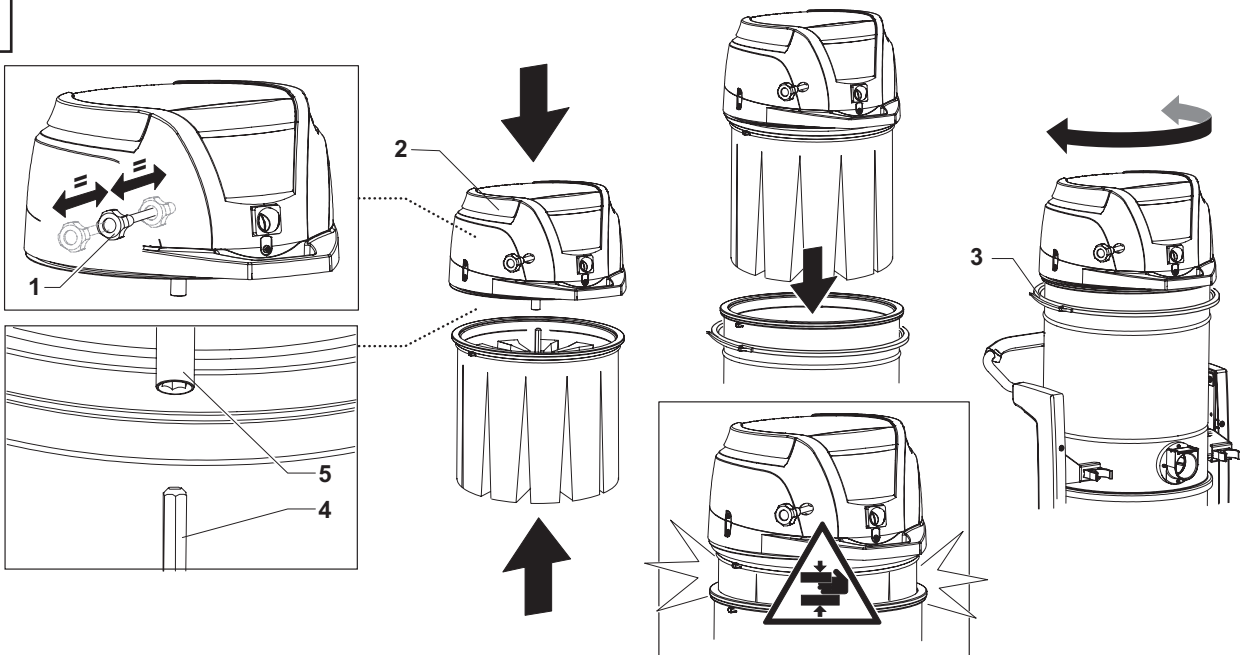

16

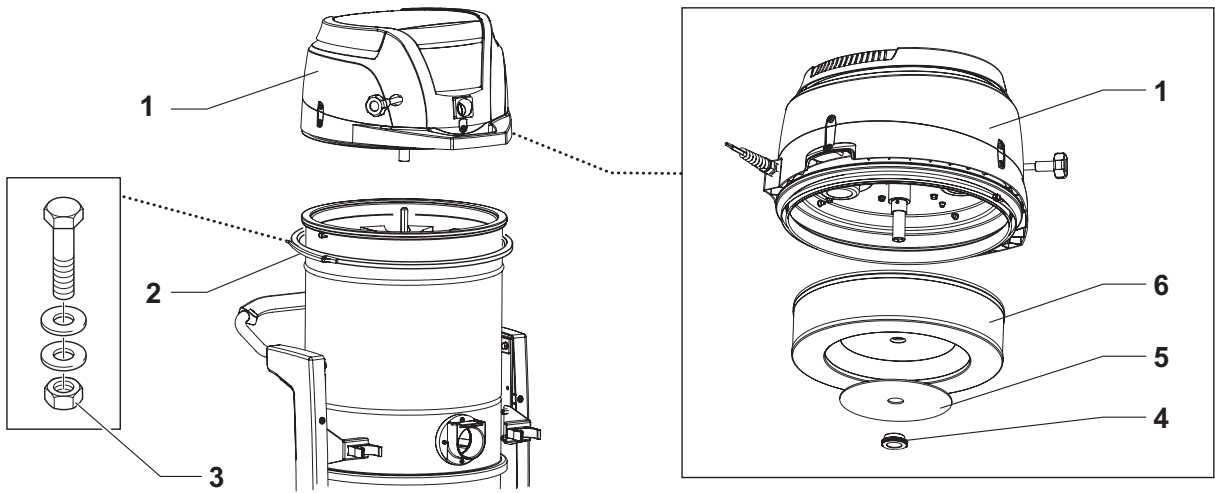

17

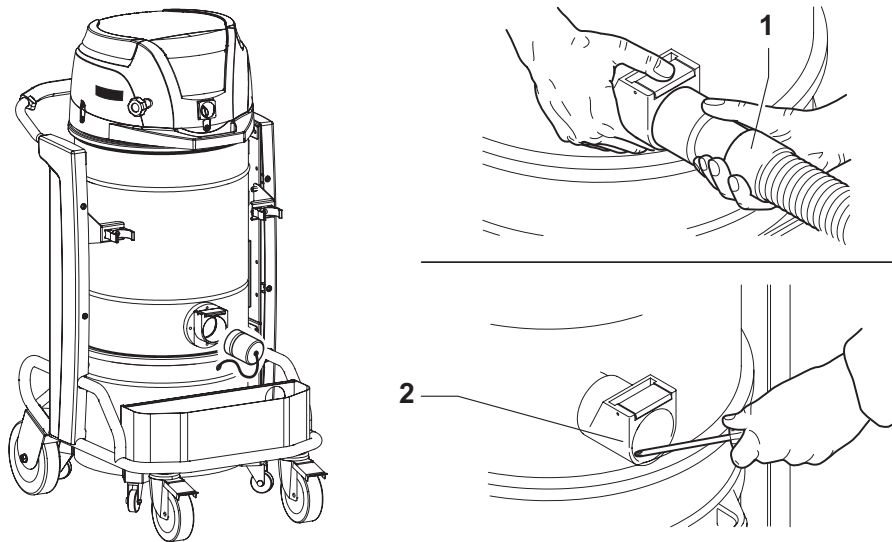

18

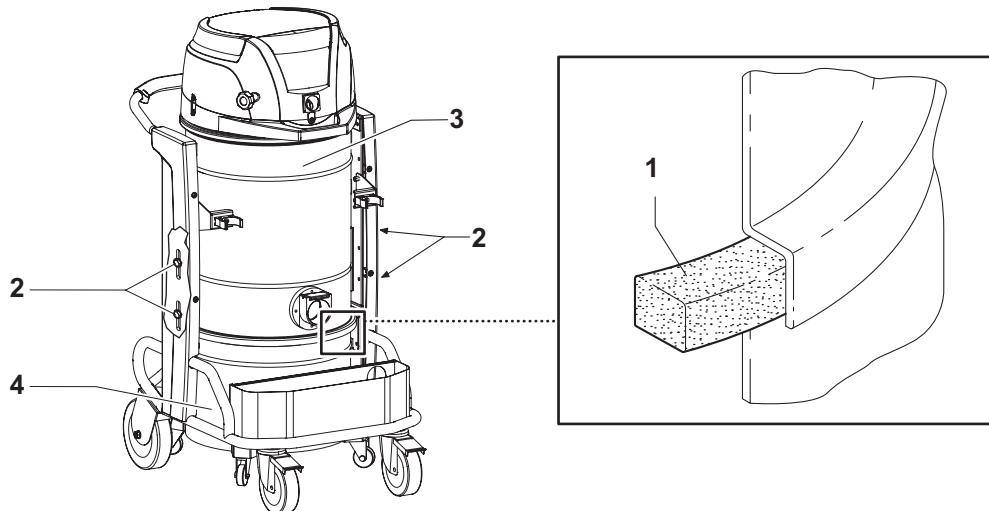

19



21

ALIMENTAZIONE
POWER SUPPLY

